

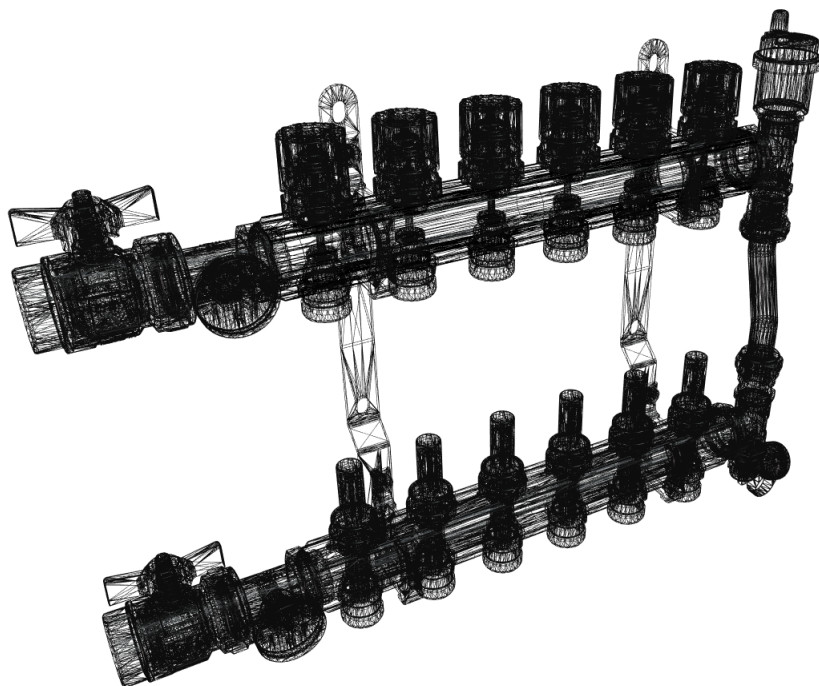

СБОРНЫЕ КОЛЛЕКТОРЫ ИЗ ЛАТУНИ

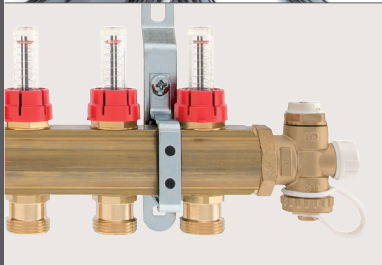

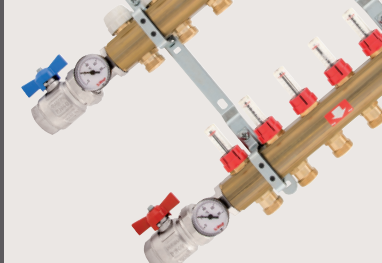

905C

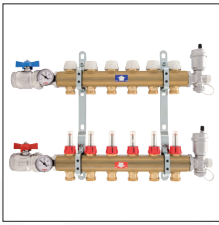

910C

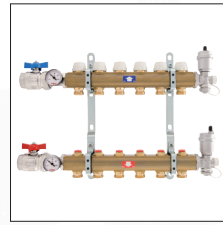

915C

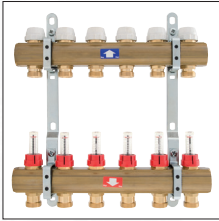

916C

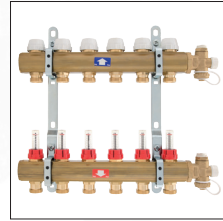

920C

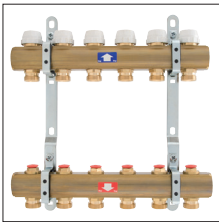

925

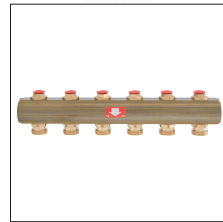

930

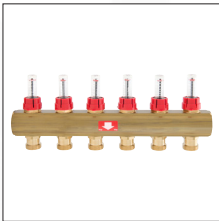

935

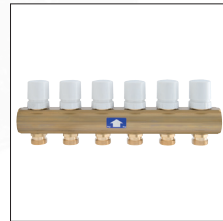

940

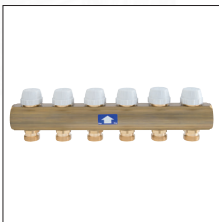

945

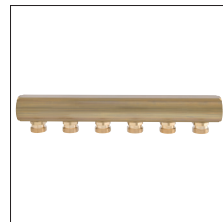

СБОРНЫЕ КОЛЛЕКТОРЫ ИЗ ЛАТУНИ

Доступные размеры: 1"

Максимальное рабочее давление с установленным расходомером: 6 бар
(Испытание оборудования: 10 бар).

Максимальное рабочее давление с установленными клапанами, регулирующими расход: 10 бар

Максимальная рабочая температура: 70°C (с расходомером) 80°C (с клапанами).

Резьбовые соединения 1": ISO 228 (равнозначные DIN EN ISO 228 и BS EN ISO 228).

Ответвления от 3 до 13 с соединением 3/4" Eurokonus.

Шаг между ответвлениями: 50 мм.

ПОЛОЖЕНИЕ СБОРНЫХ КОЛЛЕКТОРОВ ИЗ ЛАТУНИ В МЕТАЛЛИЧЕСКОМ КОРПУСЕ

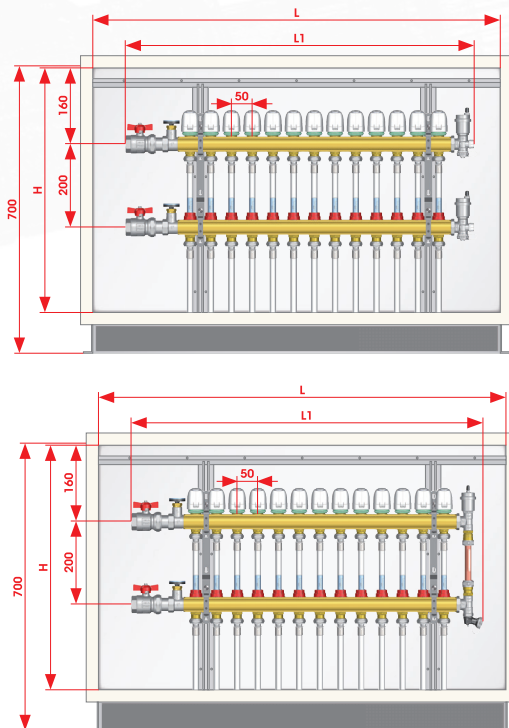

КОД	498.500.600	498.600.600	498.700.600	498.800.600	498.1000.600
LxH (mm)	500x600	600x600	700x600	800x600	1000x600
N° ходов	3-4	5-6	7-8	9-10	11-12-13
КОЛЛЕКТОР	1"				
L1	415	515	615	715	815

СХЕМА АКСЕССУАРОВ ДЛЯ СБОРНЫХ КОЛЛЕКТОРОВ ИЗ ЛАТУНИ

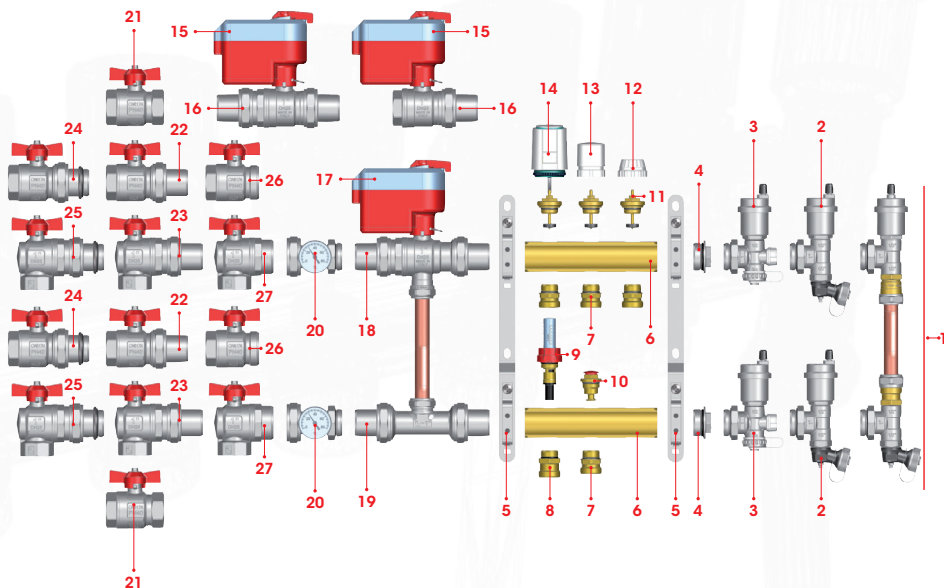

ПОЗ	АРТ	ОПИСАНИЕ
1	860BY	Комплект эксцентричного перепуска
2	489A	Узел слива и ручного продува
3	489AR	Поворотный терминальный узел слива и автоматического продува
4	494	Глухая заглушка "папа"
5	498ST	Комплект скоб
6	860	Коллектор латунный, полученный из бруса
7	518	Промежуточный патрубок
8	471	Патрубок для расходомера
9	471FL	Расходомер
10	Vifonval	Клапан
11	Vifonvat	Термостатический нажимной винт
12	894CP	Защитный колпачок
13	894VM	Регулировочный вентиль
14	891M	Электротермический исполнительный механизм
15	990 - 991 989	Серводвигатель без разблокировки - Серводвигатель с разблокировкой Серводвигатель без разблокировки для двухходовых клапанов
16	980-981	Двухходовый шаровый клапан - Двухходовый шаровый клапан M/M
17	990 - 991	Серводвигатель без разблокировки - Серводвигатель с разблокировкой
18	984	Трехходовый шаровый клапан перепуска
19	988	Перепуск соединения с тройником
20	492BC	Патрубок держателя термометра с поворотной мягкой герметичной прокладкой
21	092	Шаровый клапан F/F
22	098	Шаровый клапан с разъемом для коллектора
23	298	Шаровый клапан угловой с разъемом для коллектора
24	098S	Шаровый клапан с разъемом и O-кольцом для коллектора
25	298S	Шаровый клапан угловой с разъемом и O-кольцом для коллектора
26	098SDC	Шаровый клапан с разъемом для коллектора без гайки и хвостовика
27	298SDC	Шаровый клапан угловой с разъемом для коллектора без гайки и хвостовика

РЕГУЛИРОВКА РАСХОДОМЕРА

Как пользоваться расходомером

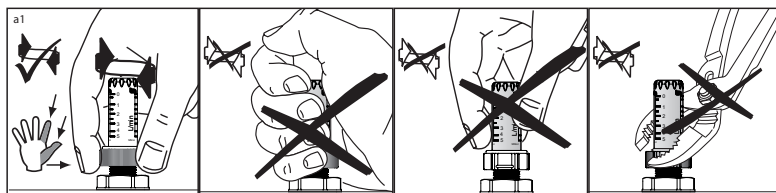

Как регулировать расход

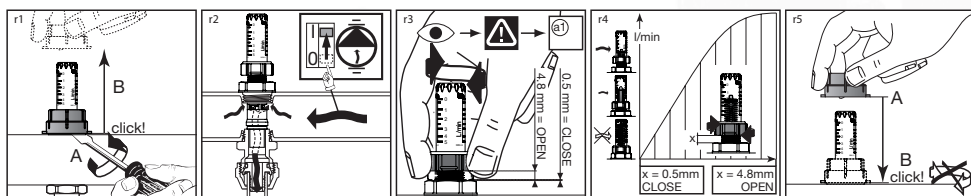

РЕГУЛИРОВКА КЛАПАНА

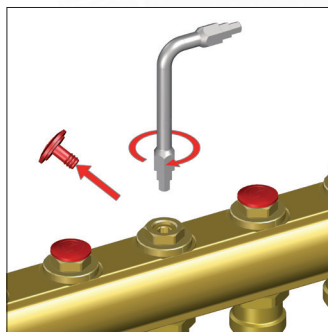

Из положения полного закрытия клапана, открыть клапан на количество оборотов, равное указанному на графике, который прилагается.

Регулировка производится с использованием ключа-шестигранника на 6 мм.

УСТАНОВКА ЭЛЕКТРОТЕРМИЧЕСКОГО ПРИВОДА

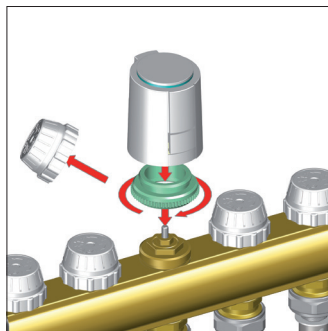

Электротермический исполнительный механизм Арт. 891М:

- Нормально закрытый, действие вкл.-выкл.
- Питание 230 В.
- Потребляемая мощность: 1Вт.
- Минимальная и максимальная рабочая температура окружающей среды: 0°C, 60°C.
- Максимальное дифференциальное давление: 1,5бар.
- Длина сетевого шнура: 1 м.
- Класс электробезопасности IP54.
- Имеется в версиях с 2 проводами или с 4 проводами со вспомогательным микровыключателем.
- Мощность вспомогательного контакта: 300 мА
- Маркировка CE.
- Portata del contatto ausiliario: 300mA.
- Marcatura CE.

ГРАФИКИ

Ниже приводятся графики мощности / потерь нагрузок для сборных коллекторов с основными соединениями на 1".

График полностью открытого расходомера (нагнетательный коллектор)

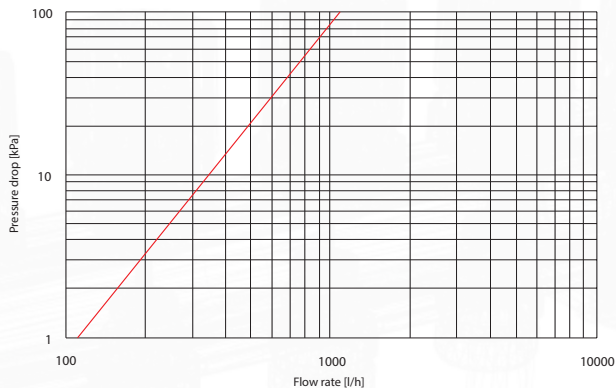

$K_v = 1,1 \text{ m}^3/\text{h}$

График клапана, регулирующего расход (нагнетательный коллектор)

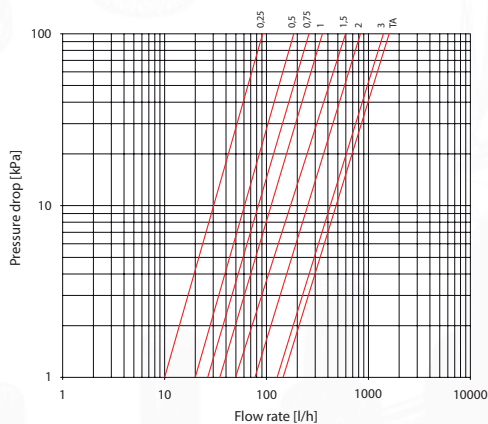

Регулировка (обороты)	K_v [m^3/h]
0,25	0,09
0,5	0,19
0,75	0,27
1	0,36
1,5	0,60
2	0,83
3	1,45
TA (открыто)	1,65

График полностью открытого отсечного клапана (обратный коллектор)

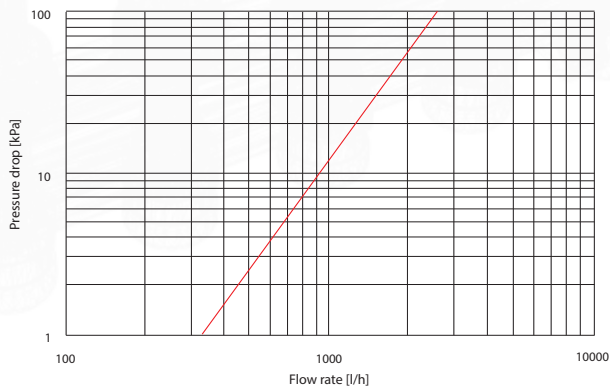

$K_v = 2,60 \text{ m}^3/\text{h}$

