

CH110 CH111 CH112

TERMOSTATO AMBIENTE



UK Room Thermostat
ES Termostato Ambiente
FR Thermostat D'ambiance
DE Raumthermostat

RU Комнатный термостат
RO Termostat de camera
EL Θερμοστάτης χώρου
LT Kambario termostatas

INSTALLAZIONE

UK Installation
ES Instalacion
FR Installation
DE Installation

RU Установка прибора
RO Instalarea dispozitivului
EL Εγκατάσταση
LT Montavimas

CH110 viene fornito con uno zoccolo adatto per il montaggio su scatole da incasso rotonde o a parete

UK is supplied with a base suitable for flush mounting on round boxes or for wall mounting.

ES esta provisto con un zocalo adaptado para el montaje en cajas empotradas redondas o para montaje en la pared

FR est fourni avec un socle adapte au montage sur boites rondes à encastre ou au montage mural

DE wird mit einem Sockel für Aufputzmontage oder direkter 60mm UP-Dosen Montage geliefert.

RU Поставляется в комплекте с основой для монтажа заподлицо в круглую выходную коробку или для крепления на стену

RO Se furnizează în set cu baza, potrivită pentru montare în perete în cutia de ieşire rotundă, sau montare pe perete

EL Ο θερμοστάτης CH110 παρέχεται με την βάση στήριξης, επίτοιχη ή εντοιχιζόμενη για γρήγορη τοποθέτηση

LT pagrindas pritaikytas montavimui ant netolygių (apvalios dėžės) arba tolygių (siena) paviršių

Svitare la vite come in figura 3 e sganciare lo zoccolo dall'apparecchio.

UK Unscrew this screw and unhook the base from the device.

ES Destornillar este tornillo y desenganchar el zocalo del aparato.

FR est fourni avec un socle adapte au montage sur boites rondes à encastre ou au montage mural

DE Dévisser cette vis et décrocher le socle de l'appareil.

RU Ослабьте этот шуруп для того чтобы отсоединить базу и прикрепить на стену

RO Slăbiți acest șurub pentru a desprinde baza și de a o monta pe perete.

EL Ξεβιδώστε την βίδα και αφαιρέστε την βάση από τον θερμοστάτη

LT Atsukite šį varžtą ir atkabinkite pagrindą nuo prietaiso

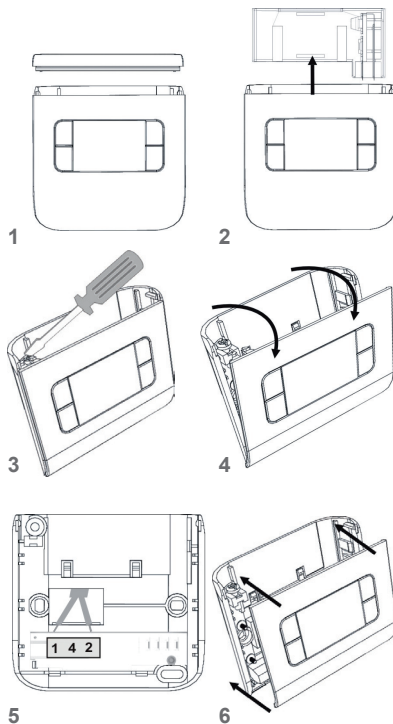
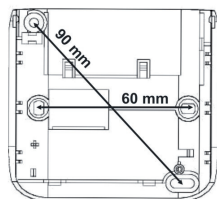

SOSTITUZIONE PILE

UK Battery replacement

ES Sustitucion pilas

FR Substitution piles

DE Batteriewechsel

RU Замена батареек

RO Înlocuirea bateriilor

EL Αντικατάσταση μπαταρίας

LT Baterijos keitimas

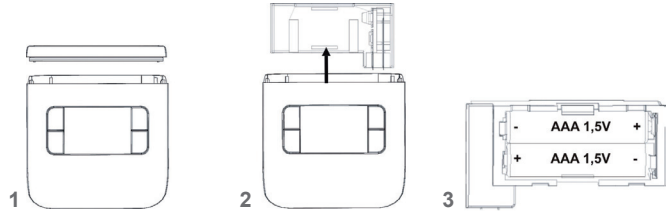

SCELTA MODI DI FUNZIONAMENTO

UK Operation mode selection

ES Elección modos de funcionamiento

FR Sélection du mode de fonctionnement

DE Hauptfunktionen

RU Выбор режима работы

RO Selectarea modului de funcționare

EL Επιλογή κατάστασης λειτουργίας

LT Valdymo režimo pasirinkimas

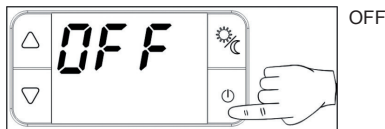
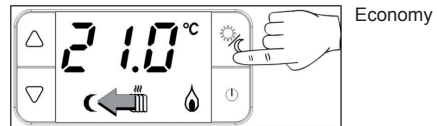
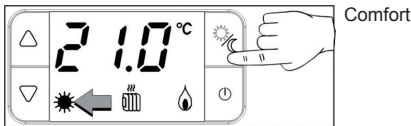

SELEZIONE ESTATE/INVERNO

UK Summer/Winter Selection

ES Selección Verano/Invierno

FR Sélection Été/Hiver

DE Auswahl Sommer/Winter

RU Выбрать Лето / Зима

RO Selectare Vara / Iarna

EL Επιλογή Ψύξης/Θέρμανσης

LT Žiemos/vasaros režimo pasirinkimas

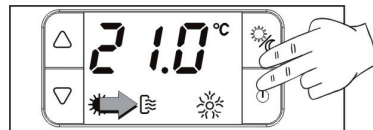
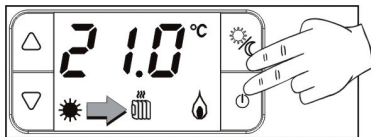

IT Inverno

RU Лето

UK Winter

RO Vara

ES Invierno

EL Θέρμανση

FR Hiver

LT Žiemos režimas

DE Winter

IT Estate

RU Зима

UK Summer

RO Iarna

ES Verano

EL Ψύξη

FR Été

LT Vasaros režimas

DE Sommer

IMPOSTAZIONE DELLA TEMPERATURA

UK Operation mode selection

ES Programaci3n de la temperatura

FR Programmation de la temperature

DE Temperatureinstellung

RU Установка температуры

RO Setarea temperaturii

EL Ρύθμιση θερμοκρασίας.

LT Temperatūros nustatymas

Comfort 2 + 40°C

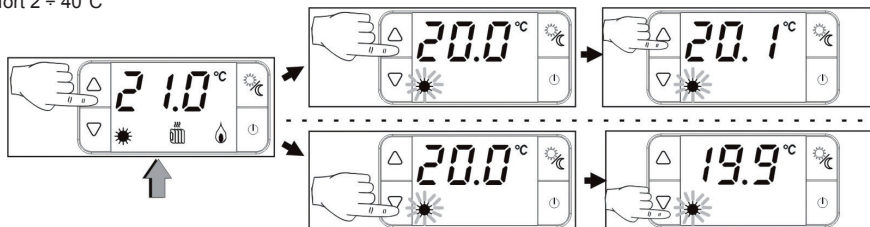

Economy 2 + 40°C

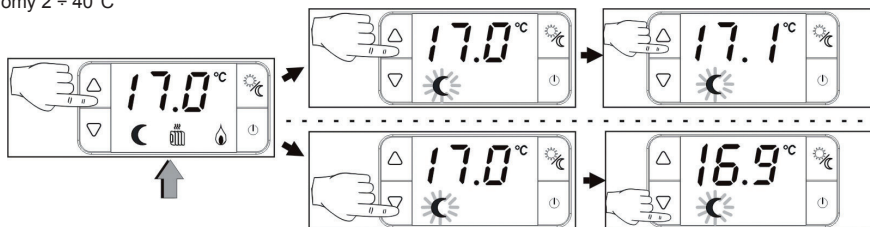

OFF 0 + 7°C

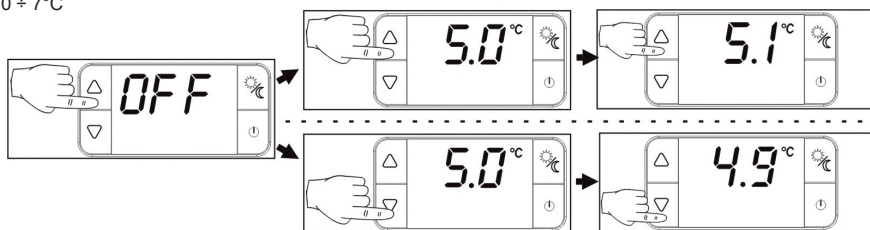

SCALA DI TEMPERATURA

UK Temperature scale

ES Escala de temperatura

FR Echelle de température

DE Temperaturskala

RU Шкала температуры

RO Diapazonul temperaturii

EL Κλίμακα θερμοκρασίας

LT Temperatūros skalė

Celsius

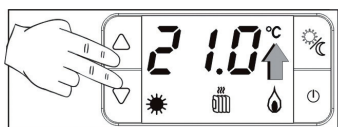



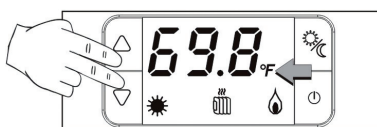





Fahrenheit





























MENÙ DI CONFIGURAZIONE

UK Configuration menu	RU Меню конфигурации
ES Menú de configuración	RO Meniu de configurare
FR Menu de configuration	EL Μενού διαμόρφωσης
DE Konfigurationsmenü	LT Sąrankos meniu

Inserire le batterie tenedo contemporaneamente premuto il pulsante 

UK Insert the batteries while simultaneously pressing the button 
ES Introducir las baterías presionando contemporáneamente el botón 
FR Insérer les piles en maintenant enfoncé simultanément le bouton 
DE Die Batterien einsetzen, dabei gleichzeitig die Taste  gedrückt halten.
RU Ввести батареи, одновременно удерживая нажатой кнопку 
RO Introduceți bateriile ținând apăsat simultan butonul 
EL βάλτε τις μπαταρίες κρατώντας ταυτόχρονα πατημένο το κουμπί 
LT įdėkite akumuliatorius, tuo pačiu metu laikydami paspaudę mygtuką 

Quando sul display verrà visualizzato P01 (primo parametro), rilasciare il pulsante . I parametri di configurazione sono rappresentati sul display da un indice: P01, P02, P03, P04, P05, P06, P07. Premendo i pulsanti  e , si scorrono gli indici dei parametri.









UK When the display shows P01 (first parameter), release the button  . The configuration parameters are represented on the display by an index: P01, P02 ... Scroll through the indexes of the parameters by pressing the buttons  and  .
ES Cuando en la pantalla aparece P01 (primer parámetro), libere el botón  . Los parámetros de configuración aparecen en la pantalla representados por un índice: P01, P02 ... Presionando los botones  y  es posible desplazar los índices de los parámetros
FR Lorsque P01 (premier paramètre) s'affiche à l'écran, relâchez le bouton  . Les paramètres de configuration sont représentés sur l'écran par un index : P01, P02 ... En appuyant sur les boutons  et  , il est possible de faire défiler les index des paramètres.
DE Wenn auf dem Display P01 (der erste Parameter) angezeigt wird, die Taste  loslassen. Die Konfigurationsparameter werden auf dem Display durch eine Indexziffer dargestellt: P01, P02 ... Durch Drücken der Tasten  und  wird durch die Indizes der Parameter geblättert.
RU Когда на дисплее появится надпись P01 (первый параметр), отпустить кнопку  . Параметры конфигурации представлены на дисплее индексом: P01, P02 ... При нажатии кнопок  и  , можно прокрутить индексы параметров.
RO Când pe ecran va fi vizualizat P01 (primul parametru), eliberați butonul  . Parametrii de configurare sunt reprezentați pe ecran de un indice: P01, P02 ... Apăsând butoanele  și  , sunt derulați indicii parametrilor.
EL Όταν στην οθόνη εμφανιστεί P01 (πρώτη παράμετρος), απελευθερώστε το κουμπί  . Οι παράμετροι διαμόρφωσης αναπαρίστανται στην οθόνη από ένα δείκτη: P01, P02 ... Πατώντας τα κουμπιά  και  , τρέχουν οι δείκτες των παραμέτρων
LT Kai ekrane parodomas P01 (pirmas parametras), atleiskite mygtuką  . Sąrankos parametrai ekrane rodomi pasitelkiant rodiklius: P01, P02 ... Spaudžiant mygtukus  ir  , slenkama parametru rodykliais.

Per modificare un parametro

UK changing a parameter	RU Чтобы изменить параметр
ES Para modificar un parámetro	RO Pentru a modifica un parametru
FR Pour modifier un paramètre	EL Για να τροποποιήσετε κάποια παράμετρο
DE Zum Verändern eines Parameters	LT Norėdami pakeisti parametru



Per uscire dalla configurazione dei parametri, premere i pulsanti \triangle e ∇ fino a che sul display compare la scritta "END". Premere il pulsante . Se per 1 minuto non vengono premuti dei tasti, il termostato uscirà dalla configurazione parametri.

- UK** *To exit the parameters configuration, press the buttons \triangle and ∇ until the displays shows "END". Press the button . If no button is pressed for 1 minute, the thermostat exits the parameters configuration.*
- ES** *Para salir de la configuración de los parámetros presione los botones \triangle y ∇ hasta que en la pantalla aparece el mensaje "END". Presionar el botón . Si por 1 minuto no se presiona algún botón el termostato saldrá de la configuración parámetros.*
- FR** *Pour quitter la configuration des paramètres, appuyer sur les boutons \triangle et ∇ jusqu'à ce que l'indication « END » apparaisse sur l'écran. Appuyer sur le bouton . Si aucune touche n'est enfoncée pendant 1 minute, le thermostat quittera la configuration des paramètres.*
- DE** *Zum Verlassen der Konfiguration der Parameter die Tasten \triangle oder ∇ drücken, bis auf dem Display der Text "END" angezeigt wird. Die Taste  drücken. Wenn für ein Minuten keine Tasten gedrückt werden, verlässt der Thermostat die Konfiguration der Parameter.*
- RU** *Для выхода из конфигурации параметров нажать на кнопки \triangle и ∇ , пока на дисплее не появится надпись "END" (конец). Нажать на кнопку . Если в течение 1 минута не нажать на кнопки, термостат выйдет из режима конфигурации параметров.*
- RO** *Pentru a ieși din configurația parametrilor, apăsați butoanele \triangle și ∇ până când pe ecran apare cuvântul "END". Apăsați butonul . În cazul în care tastele nu sunt apăstate într-un interval de 1 minute, termostatul va ieși din configurarea parametrilor.*
- EL** *Για να εξέλθετε από τη διαμόρφωση των παραμέτρων, πατήστε τα κουμπιά \triangle και ∇ έως ότου εμφανιστεί στην οθόνη η ένδειξη "END". Πατήστε το κουμπί . Αν για 1 λεπτό δεν πατήσετε τα πλήκτρα, ο θερμοστάτης θα εξέλθει από τη διαμόρφωση παραμέτρων.*
- LT** *Norėdami išieiti iš parametru sąrankos, spauskite mygtukus \triangle ir ∇ , kol ekrane pasirodys užrašas „END (PABAIGA)“. Paspauskite mygtuką . Jei per 1 minutę nepaspaudžiamas joks mygtukas, termostatas išeisina iš parametru sąrankos.*

	Parametro <i>Parameter</i> Parámetro <i>Paramètre</i> Parameter Параметр Parametru Προκαθορισμένη τιμή <i>Parametras</i>	Val. predefinito <i>Default value</i> Val. predefinido <i>Val. prédéfinie</i> Voreingestellter Wert Знач. по умолчанию Val. predefinită Προκαθορισμένη τιμή <i>Numatytoji reikšmė</i>	Valori <i>Values</i> Valores <i>Valeurs</i> Werte Значения Valori Τιμές <i>Reikšmės</i>
P01	Modalità di visualizzazione <i>Display modes</i> Modalidad de visualización <i>Modalité d'affichage</i> Anzeigemodalität Режим просмотра Modul de vizualizare Λειτουργία εμφάνισης <i>Rodymo režimas</i>	1	1 = visualizzazione Temp. ambiente 2 = visualizzazione set point 1 = <i>ambient Temp. display</i> 2 = <i>set point display</i> 1 = visualización Temp. ambiente 2 = visualización set point 1 = <i>affichage de la Temp. ambiente</i> 2 = <i>affichage du point de consigne</i> 1 = Anzeige Umgebungstemperatur 2 = Anzeige Sollwert 1 = отображение Темп. окружающей среды 2 = отображение уставки 1 = vizualizare Temp. mediului 2 = vizualizare punct de referință (set point) 1 = εμφάνιση θερμο. περιβάλλοντος 2 = εμφάνιση σημείου ρύθμισης set point 1 = <i>aplinkos temperatūros rodymas</i> 2 = <i>nuostacio rodymas</i>

P02	Correzione del valore della temperatura visualizzata <i>Displayed temperature value correction</i> Corrección del valor de la temperatura visualizada <i>Correction de la valeur de la température affichée</i> Korrektur des angezeigten Temperaturwerts Коррекция значения отображаемой температуры Corecția valorii de temperatură vizualizată Διόρθωση της τιμής θερμοκρασίας που εμφανίζεται <i>Rodomas temperatūros reikšmės pataisymas</i>	0.0°C	+/- 4°C (passo 0.1°C) +/- 4°C (<i>pitch 0.1°C</i>) +/- 4°C (paso 0.1°C) +/- 4°C (<i>pas 0.1°C</i>) +/- 4°C (Schritt 0.1°C) +/- 4°C (шар 0.1°C) +/- 4°C (pas 0.1°C) +/- 4°C (βήμα 0.1°C) +/- 4 °C (0,1 °C žingsnis)
P03	Limite inferiore del set point invernale <i>Lower limit of the winter set point</i> Límite inferior del set point invernal <i>Limite inférieure du point de consigne hivernal</i> Unterer grenzwert des Sollwerts winter Нижний предел уставки зимнего режима Limita inferioară set point de iarnă Κατώτερο όριο του χειμερινού σημείου ρύθμισης <i>Apatinė žiemos nuostacio riba</i>	2.0°C	2.0°C ... 40.0°C (passo 1.0°C) 2.0°C ... 40.0°C (<i>pitch 1.0°C</i>) 2.0°C ... 40.0°C (paso 1.0°C) 2.0°C ... 40.0°C (<i>pas 1.0°C</i>) 2.0°C ... 40.0°C (Schritt 1.0°C) 2.0°C ... 40.0°C (шар 1.0°C) 2.0°C ... 40.0°C (pas 1.0°C) 2.0°C ... 40.0°C (βήμα 1.0°C) 2,0 °C ... 40,0 °C (1,0°C žingsnis)
P04	Limite superiore del set point invernale <i>Upper limit of the winter set point</i> Límite superior del set point invernal <i>Limite supérieure du point de consigne hivernal</i> Oberer grenzwert für den Sollwert winter Верхний предел уставки зимнего режима Limita superioară set point de iarnă Ανώτατο όριο του χειμερινού σημείου ρύθμισης <i>Viršutinė žiemos nuostacio riba</i>	40.0°C	2.0°C ... 40.0°C (passo 1.0°C) 2.0°C ... 40.0°C (<i>pitch 1.0°C</i>) 2.0°C ... 40.0°C (paso 1.0°C) 2.0°C ... 40.0°C (<i>pas 1.0°C</i>) 2.0°C ... 40.0°C (Schritt 1.0°C) 2.0°C ... 40.0°C (шар 1.0°C) 2.0°C ... 40.0°C (pas 1.0°C) 2.0°C ... 40.0°C (βήμα 1.0°C) 2,0 °C ... 40,0 °C (1,0°C žingsnis)
P05	Limite inferiore del set point estivo <i>Lower limit of the summer set point</i> Límite inferior del set point de verano <i>Limite inférieure du point de consigne estival</i> Unterer grenzwert für den Sollwert sommer Нижний предел уставки летнего режима Limita inferioară set point de vară Κατώτατο όριο του θερινού σημείου ρύθμισης <i>Apatinė vasaros nuostacio riba</i>	2.0°C	2.0°C ... 40.0°C (passo 1.0°C) 2.0°C ... 40.0°C (<i>pitch 1.0°C</i>) 2.0°C ... 40.0°C (paso 1.0°C) 2.0°C ... 40.0°C (<i>pas 1.0°C</i>) 2.0°C ... 40.0°C (Schritt 1.0°C) 2.0°C ... 40.0°C (шар 1.0°C) 2.0°C ... 40.0°C (pas 1.0°C) 2.0°C ... 40.0°C (βήμα 1.0°C) 2,0 °C ... 40,0 °C (1,0°C žingsnis)
P06	Limite superiore del set point estivo <i>Upper limit of the summer set point</i> Límite superior del set point de verano <i>Limite supérieure du point de consigne estival</i> Oberer grenzwert für den Sollwert sommer Верхний предел уставки летнего режима Limita superioară set point de vară Ανώτατο όριο του θερινού σημείου ρύθμισης <i>Viršutinė vasaros nuostacio riba</i>	40.0°C	2.0°C ... 40.0°C (passo 1.0°C) 2.0°C ... 40.0°C (<i>pitch 1.0°C</i>) 2.0°C ... 40.0°C (paso 1.0°C) 2.0°C ... 40.0°C (<i>pas 1.0°C</i>) 2.0°C ... 40.0°C (Schritt 1.0°C) 2.0°C ... 40.0°C (шар 1.0°C) 2.0°C ... 40.0°C (pas 1.0°C) 2.0°C ... 40.0°C (βήμα 1.0°C) 2,0 °C ... 40,0 °C (1,0°C žingsnis)
P07	Regolazione del differenziale <i>Differential adjustment</i> Regulación del diferencial <i>Réglage du différentiel</i> Einstellung des differenzwerts Регулировка дифференциала Reglarea diferențialului Διαφορική ρύθμιση <i>Diferencialo reguliavimas</i>	0.3°C	0.3°C ... 2.0°C* (passo 0.1°C) 0.3°C ... 2.0°C* (<i>pitch 0.1°C</i>) 0.3°C ... 2.0°C* (paso 0.1°C) 0.3°C ... 2.0°C* (<i>pas 0.1°C</i>) 0.3°C ... 2.0°C* (Schritt 0.1°C) 0.3°C ... 2.0°C* (шар 0.1°C) 0.3°C ... 2.0°C* (pas 0.1°C) 0.3°C ... 2.0°C* (βήμα 0.1°C) 0,3 °C ... 2,0 °C* (0,1 °C)

End	Uscita dalla modalità di configurazione parametri e memorizzazione degli stessi <i>Parameters saving and exit from parameters configuration mode</i> Salida de la modalidad de configuración parámetros y almacenamiento de los mismos <i>Sortie du mode de configuration des paramètres et mémorisation de ceux-ci</i> Verlassen der modalität für die konfiguration der parameter mit speicherung der parameter Выход из режима конфигурации параметров и их сохранение Ieșirea din modul de configurare parametri și memorarea acestora Έξοδος από τη λειτουργία διαμόρφωσης παραμέτρων και αποθήκευσή τους. <i>Išėjimas iš parametų sąrankos meniu ir parametų išsaugojimas</i>
-----	---

*0.3°C per impianti con bassa inerzia termica, 2.0°C per impianti molto reattivi.

**0.3°C for low thermal inertia systems, 2.0°C for highly reactive systems.*

*0.3°C para sistemas con baja inerzia térmica, 2.0°C para sistemas muy reactivos.

**0.3°C pour des installations ayant une faible inertie thermique, 2.0°C pour des installations très réactives.*

**0.3°C für Anlagen mit niedriger thermischer Trägheit, 2.0°C für sehr reaktionsfähige Anlagen.*

*0.3°C для систем с низкой термической инерцией, 2.0°C для очень реактивных систем.

*0.3°C pentru instalații cu inerție termică redusă, 2.0°C pentru instalații foarte reactive.

*0.3°C για εγκαταστάσεις με χαμηλή θερμική αδράνεια, 2.0°C για πολύ αντιδραστικές εγκαταστάσεις.

**0,3 °C nedidelės šiluminės inercijos įrangai. 2.0 °C labai reaktyviai įrangai.*

Caratteristiche tecniche

Portata contatti 5(3)A 250V~
Microdisconnessione 1B
Contatto in commutazione libero da tensione.
Alimentazione con 2 stilo tipo AAA da 1,5V alcaline lunga durata.
Durata delle pile superiore a 2 anni.
Indicazione di carica insufficiente delle pile.
Temperatura massima ambiente 45°C
Grado di protezione IP20
Grado di inquinazione 2
Tensione d'impulso 4000V
Software Classe A
☑ Doppio isolamento
Conforme norme EN 60730-1 e parti seconde
Prodotto non fabbricato in Italia.
Classificazione ErP: ErP Class IV; 2% (Reg. EU 811/2013 - 813/2013)

UK Technical characteristics

*Contact rating 5(3)A 250V~
Micro-disconnection 1B
No-load switching contact
Powered by 2 alkaline AAA 1.5V
Battery life over 2 years
Automatic monitoring of battery charge with
signal on display when battery is low
Max ambient temperature 45°C
Protection degree IP20
Pollution degree 2
Impulse voltage 4000V
Class A Software
☑ Double insulation
In compliance with EN 60730-1 and second parts.
ErP classification: ErP Class IV; 2% (EU Reg. 811/2013 - 813/201)*

ES Características técnicas

Alcance contactos 5(3)A 250V~
Microdesconexión 1B
Contacto en conmutación libre de tensión
Alimentación con 2 pilas de estilo Alcalinas AAA 1,5V
Duración de las pilas superior a 2 años
Control automático del estado de carga de la pilas con indicación en el display en caso de carga insuficiente
Temperatura máxima ambiente 45°C
Grado de protección IP20
Temperatura máxima ambiente 45°C
Grado de contaminación 2
Tensión de impulso 4000V
Software Clase A
☑ Doble aislamiento
Conforme a las normas EN 60730-1 y partes segundas.
Clasificación Erp: Clase ErP IV; 2% (Reg. UE 811/2013 - 813/2013)

FR Caractéristiques techniques

Portée contacts 5(3)A 250V~
Microdéranchement 1B
Contact en commutation sans tension
Alimentation avec 2 piles à stylo alcalines
AAA 1,5V
Durée des piles supérieure à 2 ans
Contrôle automatique de l'état de charge
des Piles
Température maximale d'ambiance 45°C
Degré de protection IP20
Degré de pollution 2
Impulsion de tension 4000V
Software Classe A
☑ Double isolation
Conforme aux normes EN 60730-1 et parties
secondes.
Classification ErP: Classe ErP II; 2% (Rég. UE
811/2013 - 813/2013)

RO Caracteristici tehnice

Parametrii contactelor 5(3)A 250V~.
Micro-deconectarea 1B.
Contactul în comutație fără tensiune.
Alimentarea de la 2 baterii alcaline tip
AAA 1,5V cu durata de utilizare de 2 ani.
Monitorizarea automată a încărcăturii
bateriilor, cu semnalizarea pe display
când încărcătura e slabă.
Temperatura ambiantă maximă 45°C.
Gradul de protecție IP20.
Gradul poluării 2.
Tensiunea electrică a impulsului 4000V.
Clasa de programare A.
☑ Izolare dublă.
Corespunde EN 60730-1 și părților
secundare.
Clasificare ErP: Clasa ErP IV; 2% (Reg. EU
811/2013 - 813/2013)

DE Technische daten

Öffner: 5(3)A 250V
Mikroabschaltung 1B
Schaltkontakt spannungsfrei
Stromversorgung durch 2 Alkaline
Batterien 1,5V IEC LR03 Typ AAA
Batterielebensdauer über 2 Jahre
Anzeige für Batteriewechsel
Max. Raumtemperatur 45 °C
Schutzklasse IP 20
Umweltverschmutzungsgrad 2
Impulsspannung 4000V
Software Klasse A
☑ Doppelte Isolierung
Entsprechend der Zulassungen
EN 60730-1 u. zweite Teile.
ErP Klassifikation: ErP Klasse IV; 2% (EU
Verord. 811/2013 - 813/2013)

EL Τεχνικά χαρακτηριστικά

Φορτίο επαφής ρελέ 5(3)A 250V-
Micro-disconnection (1B)
Μεταγωγική επαφή χωρίς φορτίο
Τροφοδοσία από 2 λεπτές αλκαλικές
μπασαρίες τύπου AAA 1.5V
Διάρκεια ζωής μπαταρίας περίπου 2
χρόνια
Ένδειξη στην οθόνη χαμηλής στάθμης
μπασαρίας
Μέγιστη θερμοκρασία 45°C
Βαθμός προστασίας IP20
S/W: Class A
☑ Διπλή μόνωση+
Σύμφωνο με κανονισμό EN 60730-1 και 2
Βαθμός επιβάρυνσης περιβάλλοντος 2
Τάση παλμού 4000V
ErP classification: ErP Class IV; 2% (EU
Reg. 811/2013 - 813/2013)

RU Технические характеристики

Параметры контактов 5(3)A 250B~.
Микро-выключение 1B.
Переключающийся контакт с нулевой
нагрузкой.
Питание от 2-х щелочных батареек AAA
1,5В.
Срок службы батареек 2 года.
Автоматический контроль заряда батареек,
с сигнализацией на дисплее когда заряд
слабый.
Макс. Температура окружающей среды 45°C
Степень защиты IP20
Степень загрязнения 2.
Импульсное напряжение 4000В.
Класс программного обеспечения А.
☑ Двойная изоляция.
Соответствует EN 60730-1 и
дополнительным частям.

LT Techninės charakteristikos

Kontaktų stiprumas 5(3)A 250V~
Mikro atjungimas 1B
Perjungimo kontaktas be apkrovos
Dedamos dvi AAA 1,5V baterijos
Baterijos veikimo laikas 2 metai
Baterijos įkrovimas stebimas
automatiškai, baterijai baigiant nusėsti
rodomas signalas valdymo ekrane.
Maksimali aplinkos temperatūra 45°C
Apsaugos laipsnis IP20
2 taršos lygis
Impulso įtampa 4000V
A klasės programinės įrangos
☑ Dviguba izoliacija
Atitinka EN 60730-1 normas su antromis
dalimis.
ErP classification: ErP Class IV; 2% (EU
Reg. 811/2013 - 813/2013)



SMALTIMENTO DEI PRODOTTI

Il simbolo del cestino con le rotelle a cui è sovrapposta una croce indica che i prodotti vanno raccolti e smaltiti separatamente dai rifiuti domestici. Le batterie e gli accumulatori integrati possono essere smaltiti insieme al prodotto. Verranno separati presso i centri di riciclaggio. Una barra nera indica che il prodotto è stato introdotto sul mercato dopo il 13 agosto 2005. Partecipando alla raccolta differenziata di prodotti e batterie, si contribuisce allo smaltimento corretto di questi materiali e quindi a evitare possibili conseguenze negative per l'ambiente e la salute umana. Per informazioni più dettagliate sui programmi di raccolta e riciclaggio disponibili nel proprio paese, rivolgersi alla sede locale o al punto vendita in cui è stato acquistato il prodotto.

DISPOSAL OF PRODUCTS

The crossed out wheeled dust bin symbol indicates that products must be collected and disposed of separately from household waste. Integrated batteries and accumulators can be disposed of with the product. They will be separated at the recycling centres. The black bar indicates that the product was placed on the market after August 13, 2005. By participating in separate collection of products and batteries, you will help to assure the proper disposal of products and batteries and thus help to prevent potential negative consequences for the environment and human health. For more detailed information about the collection and recycling programmes available in your country, please contact your local city office or the shop where you purchased the product



5679329E

FANTINI COSMI S.p.A.

Via dell'Osio, 6 20090 Calepio di Settala, Milano - ITALY Tel. +39 02 956821 | Fax +39 02 95307006 | info@fantinicosmi.it

SUPPORTO TECNICO: Tel. +39 02 95682225 | supportotecnico@fantinicosmi.it

EXPORT DEPARTMENT: Ph +39 02 95682229 | export@fantinicosmi.it

www.fantinicosmi.com