



THE INTERNATIONAL CERTIFICATION NETWORK[®]

CERTIFICATE

IQNet and its partner
CISQ/IMQ-CSQ

hereby certify that the organization:

COMISA SPA

VIA NEZIOLE ZONA ARTIGIANALE 27 - 25055 PISOONE (BS) Italy

for the following field of activities

Design, production and sale of plumbing fittings,
valves and taps, fittings for heating systems

*Refer to quality manual for details of applications to ISO 9001:2000 requirements
has implemented and maintains a*

Quality Management System

which fulfills the requirements of the following standard

ISO 9001:2000

Issued on: 2004 - 11 - 11

Registration Number: IT - 20439



Fabio Roverst
President of IQNet



Gianrenzo Prati
President of CISQ

IQNet partners:*

AENOR Spain AFAQ France AIB-Vinçotte International Belgium ANCE Mexico APCER Portugal CISQ Italy CQC China
CQM China CQS Czech Republic DQS Germany DS Denmark ELOT Greece FCAV Brazil FONDONORMA Venezuela
HKQAA Hong Kong KONTEC Colombia IMNC Mexico IRAM Argentina JQA Japan KEMA Netherlands KFO Korea MSZT
Hungary Nemko Certification Norway NSAI Ireland ÖQS Austria PCBC Poland PSB Certification Singapore QMI Canada RR Russia
SAI Global Australia SFS Finland SHI Israel SIQ Slovenia SQS Switzerland SRAC Romania TEST St Petersburg Russia
IQNet is represented in the USA by the following partners: AFAQ, AIB-Vinçotte International, CISQ, DQS, KEMA, NSAI, QMI and SAI Global

*The list of IQNet partners is valid at the time of issue of this certificate. Updated information is available under www.ignet-certification.com



Certificato DVGW

DW-8501B0049
Numero

Settore di applicazione	Prodotti per impianti sanitari e riscaldamento
Titolare del certificato	COMISA S.P.A. Via Naziole, zona artigianale n. 27, I-25055 Plesgno (Bs)
Distributore	COMISA S.P.A. Via Naziole, zona artigianale n. 27, I-25055 Plesgno (Bs)
Categoria di prodotto	Sistemi di installazione e raccorderia. Sistemi di installazione per acqua potabile (8501)
Descrizione di prodotto	Sistemi di installazione per acqua potabile consistenti in tubo multistrato PE-RT/Al/PE-RT e raccordi a pressione in Metallo tipo MMA-V
Modello	Sistema "COMISA"
Rapporti di prova	Test di controllo laboratorio: B021/8 del 17.03.2006 (IMA) Test meccanico: 05/193/8114/01 del 26.09.2006 (EBI) Test meccanico: B021.1/8 del 17.03.2006 (IMA) Test KTW: K 018A/05 del 05.12.2004 (TZW)
Riferimenti per le prove	DVGW W 534 (01.05.2004) BGA KTW (07.01.1977)

Scadenza n. pratica 24.02.2011/06-0006-KNV

28.03.2006 (Rile 36-112)
Dati tecnici 8/06

DVGW è un'organizzazione indipendente dall'ente tedesco Deutsche Accredited Institute (DAI) per la valutazione della conformità ai prodotti per la fornitura di gas e acqua.



DAI-ZE-009/98-11



DVGW Deutsche Vereinigung
des Gas- und Wasserfachmannes e.V.
Technisch-wissenschaftlicher
Verein

Zertifizierungsstelle
Josef-Wilmer-Strasse 1-3
53129 Bonn
Telefon: +49 (0)228 91 99 107
Telefax: +49 (0)228 91 99 109

* Tradotto dall'originale

ОРГАНИЗАЦИОННАЯ СТРУКТУРА КОМПАНИИ КОМИЗА С.п. А.

Дирекция

Федерико Дэ Лизи

Дирекция – Экспортный отдел

Марио Дэ Лизи

Дирекция - Администрация

Иван Спатти

Коммерческий Отдел Италия

Федерико Дэ Лизи

Сильвано Нонелли

Кьяра Контесси

Клаудиа Ромэле

Тел. +39.0364.89.68.63

Электронная почта: commercialeitalia@comisa.it

Коммерческий Отдел Внешней

Торговли

Марио Дэ Лизи

Кристина Гатти

Сабрина Сандзоньи

Бриджитте Галлио

Тел. +39.0364.89.68.61

Электронная почта: export@comisa.it

Производство

Фьоренцо Джорджи

Марко Лоллио

Клаудио Бигатти

Сара Снежана Иканович

Тел. +39.0364.89.68.62

Электронная почта: produzione@comisa.it

Администрация

Моника Котти Пиччинелли

Микела Белли

Деметрио Альбертинелли

Бруно Дэлланьоло

Тел. +39.0364.89.68.11

Электронная почта: contabilita@comisa.it

Ответственный Отдела

Контроля Качества

Марко Лоллио

Маурицио Сальветти

Тел. +39.0364.89.68.63

Технический Отдел

Мирко Фаини

Чезаре Табакко

Тел. +39.0364.89.68.62

Электронная почта: tecnico@comisa.it

Теплые Полы

(САИКОМ Термо Концепт)

Руководитель Коммерческого

Отдела Италии:

Сильвано Нонелли

Теплые Полы:

Клаудио Бигатти

Отдел Проектирования:

Чезаре Табакко

Тел. +39.0364.89.68.63



Прямое двойное соединение

Код	Размер			Евро
87.10.140	14x2	10	100	
87.10.160	16x2	10	100	
87.10.170	17x2	10	100	
87.10.180	18x2	10	100	
87.10.200	20x2	10	80	
87.10.250	25x2,5	5	50	
87.10.260	26x3	5	50	
87.10.320	32x3	1	30	
87.10.400	40x3,5	1	30	
87.10.500	50x4	1	10	
87.10.631	63x6 (под заказ)	1	5	



Прямое двойное соединение с наружной резьбой

Код	Размер			Евро
87.12.140	14x2 - 1/2"	10	120	
87.12.160	16x2 - 1/2"	10	120	
87.12.180	18x2 - 1/2"	10	120	
87.12.181	18x2 - 3/4"	10	120	
87.12.200	20x2 - 1/2"	10	120	
87.12.201	20x2 - 3/4"	10	100	
87.12.250	25x2,5 - 3/4"	5	60	
87.12.251	25x2,5 - 1"	5	50	
87.12.255	26x3 - 1/2"	5	60	
87.12.260	26x3 - 3/4"	5	60	
87.12.261	26x3 - 1"	5	50	
87.12.320	32x3 - 1"	1	40	
87.12.321	32x3 - 1 1/4"	1	30	
87.12.400	40x3,5 - 1"	1	20	
87.12.401	40x3,5 - 1 1/4"	1	20	
87.12.500	50x4 - 1 1/4"	1	10	
87.12.501	50x4 - 1 1/2"	1	10	
87.12.631	63x6 - 2" (под заказ)	1	5	



Прямое двойное соединение с редукцией

Код	Размер			Евро
87.11.160	16x2 - 14x2	10	100	
87.11.181	18x2 - 16x2	10	100	
87.11.201	20x2 - 16x2	10	80	
87.11.203	20x2 - 18x2	10	80	
87.11.250	25x2,5 - 16x2	5	50	
87.11.252	25x2,5 - 20x2	5	50	
87.11.260	26x3 - 16x2	5	50	
87.11.262	26x3 - 18x2	5	50	
87.11.263	26x3 - 20x2	5	50	
87.11.320	32x3 - 16x2	1	50	
87.11.321	32x3 - 18x2	1	50	
87.11.322	32x3 - 20x2	1	50	
87.11.324	32x3 - 25x2,5	1	50	
87.11.325	32x3 - 26x3	1	50	
87.11.401	40x3,5 - 26x3	1	30	
87.11.402	40x3,5 - 32x3	1	30	
87.11.501	50x4 - 32x3	1	10	
87.11.600	50x4 - 40x3,5	1	10	



Прямое двойное соединение с внутренней резьбой

Код	Размер			Евро
87.13.160	16x2 - 1/2"	10	120	
87.13.180	18x2 - 1/2"	10	120	
87.13.181	18x2 - 3/4"	10	100	
87.13.200	20x2 - 1/2"	10	120	
87.13.201	20x2 - 3/4"	10	80	
87.13.250	25x2,5 - 3/4"	10	60	
87.13.251	25x2,5 - 1"	5	50	
87.13.260	26x3 - 3/4"	5	60	
87.13.261	26x3 - 1"	5	50	
87.13.320	32x3 - 1"	1	40	
87.13.321	32x3 - 1 1/4"	1	30	
87.13.400	40x3,5 - 1"	1	20	
87.13.401	40x3,5 - 1 1/4"	1	20	
87.13.405	40x3,5 - 1 1/2"	1	20	
87.13.500	50x4 - 1 1/4"	1	10	
87.13.501	50x4 - 1 1/2"	1	10	
87.13.631	63x6 - 2"	1	5	



Угол 90°

Код	Размер			Евро
87.14.160	16x2	10	80	
87.14.180	18x2	10	80	
87.14.200	20x2	10	60	
87.14.250	25x2,5	5	40	
87.14.260	26x3	5	40	
87.14.320	32x3	1	20	
87.14.340	40x3,5	1	15	
87.14.350	50x4	1	10	
87.14.631	63x6	1	5	



Тройник

Код	Размер			Евро
87.18.160	16x2	10	50	
87.18.180	18x2	10	40	
87.18.200	20x2	10	40	
87.18.250	25x2,5	5	20	
87.18.260	26x3	5	20	
87.18.320	32x3	1	10	
87.18.400	40x3,5	1	10	
87.18.500	50x4	1	5	
87.18.631	63x6	1	5	



Угол с наружной нарезкой

Код	Размер			Евро
87.16.160	16x2 - 1/2"	10	80	
87.16.180	18x2 - 1/2"	10	80	
87.16.200	20x2 - 1/2"	10	80	
87.16.201	20x2 - 3/4"	10	60	
87.16.250	25x2,5 - 3/4"	5	40	
87.16.260	26x3 - 3/4"	5	40	
87.16.320	32x3 - 1"	1	20	
87.16.400	40x3,5 - 1 1/4"	1	15	
87.16.500	50x4 - 1 1/4"	1	10	
87.16.501	50x4 - 1 1/2"	1	10	



Тройник с центральной редукцией

Код	Размер			Евро
87.19.160	16x2 - 14x2 - 16x2	10	50	
87.19.181	18x2 - 16x2 - 18x2	10	50	
87.19.201	20x2 - 16x2 - 20x2	10	50	
87.19.202	20x2 - 18x2 - 20x2	10	50	
87.19.250	25x2,5 - 16x2 - 25x2,5	5	20	
87.19.252	25x2,5 - 20x2 - 25x2,5	5	20	
87.19.261	26x3 - 16x2 - 26x3	5	20	
87.19.262	26x3 - 18x2 - 26x3	5	20	
87.19.263	26x3 - 20x2 - 26x3	5	20	
87.19.320	32x3 - 16x2 - 32x3	1	20	
87.19.321	32x3 - 18x2 - 32x3	1	20	
87.19.322	32x3 - 20x2 - 32x3	1	20	
87.19.324	32x3 - 25x2,5 - 32x3	1	20	
87.19.326	32x3 - 26x3 - 32x3	1	20	
87.19.402	40x3,5 - 26x3 - 40x3,5	1	10	
87.19.403	40x3,5 - 32x3 - 40x3,5	1	10	
87.19.500	50x4 - 26x3 - 50x4	1	5	
87.19.501	50x4 - 32x3 - 50x4	1	5	
87.19.502	50x4 - 40x3,5 - 50x4	1	5	





Угол с внутренней нарезкой

Код	Размер			Евро
87.17.160	16x2 - 1/2"	10	80	
87.17.180	18x2 - 1/2"	10	80	
87.17.181	18x2 - 3/4"	10	60	
87.17.200	20x2 - 1/2"	10	60	
87.17.201	20x2 - 3/4"	10	50	
87.17.250	25x2,5 - 3/4"	5	40	
87.17.260	26x3 - 3/4"	5	40	
87.17.320	32x3 - 1"	1	20	
87.17.400	40x3,5 - 1 1/4"	1	15	
87.17.500	50x4 - 1 1/4"	1	10	
87.17.501	50x4 - 1 1/2"	1	10	





Тройник с редукцией

Код	Размер			Евро
87.20.160	16x2 - 14x2 - 14x2	10	50	
87.20.181	18x2 - 16x2 - 16x2	10	50	
87.20.202	20x2 - 16x2 - 16x2	10	50	
87.20.203	20x2 - 18x2 - 18x2	10	50	
87.20.204	20x2 - 16x2 - 18x2	10	50	
87.20.206	20x2 - 20x2 - 16x2	10	50	
87.20.250	25x2,5 - 16x2 - 20x2	5	50	
87.20.251	25x2,5 - 20x2 - 16x2	5	20	
87.20.252	25x2,5 - 20x2 - 20x2	5	20	
87.20.253	25x2,5 - 25x2,5 - 16x2	5	20	
87.20.254	25x2,5 - 25x2,5 - 20x2	5	20	
87.20.260	26x3 - 16x2 - 20x2	5	20	
87.20.262	26x3 - 18x2 - 18x2	5	20	
87.20.264	26x3 - 20x2 - 16x2	5	20	
87.20.265	26x3 - 20x2 - 20x2	5	20	
87.20.269	26x3 - 26x3 - 16x2	5	20	
87.20.270	26x3 - 26x3 - 20x2	5	20	
87.20.320	32x3 - 20x2 - 26x3	1	20	
87.20.323	32x3 - 25x2,5 - 25x2,5	1	20	
87.20.325	32x3 - 26x3 - 26x3	1	20	
87.20.326	32x3 - 32x3 - 20x2	1	20	
87.20.329	32x3 - 32x3 - 26x3	1	20	
87.20.400	40x3,5 - 32x3 - 32x3	1	20	
87.20.403	40x3,5 - 26x3 - 32x3	1	10	
87.20.405	40x3,5 - 40x3,5 - 32x3	1	10	
87.20.500	50x4 - 40x3,5 - 40x3,5	1	10	
87.20.502	50x4 - 50x4 - 32x3	1	5	
87.20.503	50x4 - 50x4 - 40x3,5	1	5	





Тройник расширенный в центре

Код	Размер			Евро
87.21.160	16x2 - 18x2 - 16x2	10	50	
87.21.161	16x2 - 20x2 - 16x2	10	50	
87.21.200	20x2 - 25x2,5 - 20x2	5	20	
87.21.201	20x2 - 26x3 - 20x2	5	20	
87.21.250	25x2,5 - 32x3 - 25x2,5	1	20	
87.21.260	26x3 - 32x3 - 26x2	1	20	



Тройник с наружной нарезкой

Код	Размер			Евро
87.22.160	16x2 - 1/2" - 16x2	10	50	
87.22.180	18x2 - 1/2" - 18x2	10	50	
87.22.200	20x2 - 1/2" - 20x2	10	40	
87.22.201	20x2 - 3/4" - 20x2	10	40	
87.22.251	25x2,5 - 3/4" - 25x2,5	5	20	
87.22.252	25x2,5 - 1" - 25x2,5	5	20	
87.22.260	26x3 - 1/2" - 26x3	5	20	
87.22.261	26x3 - 3/4" - 26x3	5	20	
87.22.262	26x3 - 1" - 26x3	5	20	
87.22.320	32x3 - 3/4" - 32x3	1	20	
87.22.321	32x3 - 1" - 32x3	1	15	
87.22.401	40x3,5 - 1 1/4" - 40x3,5	1	10	
87.22.501	50x4 - 1 1/2" - 50x4	1	5	



Тройник с внутренней резьбой

Код	Размер			Евро
87.23.160	16x2 - 1/2" - 16x2	10	50	
87.23.180	18x2 - 1/2" - 18x2	10	50	
87.23.200	20x2 - 1/2" - 20x2	10	40	
87.23.201	20x2 - 3/4" - 20x2	10	40	
87.23.250	25x2,5 - 1/2" - 25x2,5	5	20	
87.23.252	25x2,5 - 3/4" - 25x2,5	5	20	
87.23.260	26x3 - 1/2" - 26x3	5	20	
87.23.263	26x3 - 3/4" - 26x3	5	20	
87.23.320	32x3 - 1/2" - 32x3	1	20	
87.23.321	32x3 - 3/4" - 32x3	1	20	
87.23.322	32x3 - 1" - 32x3	1	15	
87.23.323	32x3 - 1 1/4" - 32x3	1	15	
87.23.400	40x3,5 - 1" - 40x3,5	1	15	
87.23.401	40x3,5 - 1 1/4" - 40x3,5	1	10	
87.23.500	50x4 - 1 1/4" - 50x4	1	5	
87.23.501	50x4 - 1 1/2" - 50x4	1	5	
87.23.631	63x6 - 1" - 63x6	1	5	



Угол установочный длинный с фланцем

3 отверстия для фиксации

Код	Размер			Евро
87.26.160	16x2 - 1/2"	10	25	
87.26.200	20x2 - 1/2"	10	20	



Соединение фланцевое сквозное для последовательной установки

3 отверстия для фиксации

Код	Размер			Евро
87.26.205	16x2 - 1/2" F - 16x2	10	20	
87.26.210	20x2 - 1/2" F - 20x2	10	20	



Угол установочный с внутренней резьбой с фланцем

Код	Размер			Евро
87.24.160	16x2 - 1/2" h. 39 mm	10	50	
87.24.161	16x2 - 1/2" h. 52 mm *	10	40	
87.24.180	18x2 - 1/2" h. 52 mm	10	40	
87.24.200	20x2 - 1/2" h. 52 mm	10	40	
87.24.201	20x2 - 3/4" h. 52 mm	10	30	
87.24.260	26x3 - 3/4" h. 52 mm	5	25	

* Монтаж пластинки – стр. 12



Уголок установочный в форме U

Код	Размер			Евро
87.27.160	16x2 - 1/2" - 16x2	5	15	
87.27.200	20x2 - 1/2" - 20x2	5	15	



Тройник установочный 2-х осевой короткий

3 отверстия для фиксации

Код	Размер			Евро
87.25.160	16x2 - 1/2" - 16x2	10	20	
87.25.180	18x2 - 1/2" - 18x2	10	20	
87.25.200	20x2 - 1/2" - 20x2	10	20	



Уголок для бака

Код	Размер			Евро
87.28.160	16x2 - 1/2"	5	30	
87.28.200	20x2 - 1/2"	5	30	



Тройник для бака

Код	Размер			Евро
87.29.160	16x2 - 1/2" - 16x2	10	30	
87.29.200	20x2 - 1/2" - 20x2	10	30	



Угол установочный для бака с фланцем

3 отверстия для фиксации

Код	Размер			Евро
87.33.105	16x2	10	25	
87.33.115	20x2	10	25	



Угол 45°

Код	Размер			Евро
87.30.250	25x2,5	5	40	
87.30.260	26x3	5	40	
87.30.320	32x3	1	20	
87.30.400	40x3,5	1	20	
87.30.500	50x4	1	5	



Соединение с внутренней резьбой

Код	Размер			Евро
87.36.160	16x2 - 1/2"	10	80	
87.36.200	20x2 - 1/2"	10	50	
87.36.201	20x2 - 3/4"	10	40	
87.36.260	26x3 - 3/4"	5	40	
87.36.261	26x3 - 1"	5	30	
87.36.320	32x3 - 1"	1	30	



Слепые заглушки под пресс

Код	Размер			Евро
87.31.160	16x2	10	150	
87.31.180	18x2	10	150	
87.31.200	20x2	10	150	
87.31.250	25x2,5	5	100	
87.31.260	26x3	5	100	
87.31.320	32x3	1	60	
87.31.400	40x3,5	1	40	
87.31.500	50x4	1	30	



Обжимные заглушки (для испытания системы)

Код	Размер			Евро
87.31.605	16x2	10	100	
87.31.615	20x2	10	100	
87.31.620	26x3	5	100	



Соединение разъемное с накладной гайкой наружная резьба

Код	Размер			Евро
87.37.160	16x2 - 1/2"	10	80	
87.37.161	16x2 - 3/4"	10	50	
87.37.200	20x2 - 1/2"	10	50	
87.37.201	20x2 - 3/4"	10	40	
87.37.260	26x3 - 3/4"	5	40	
87.37.261	26x3 - 1"	5	30	
87.37.320	32x3 - 1"	1	30	



Тройник никелированный для радиаторов

Код	Размер			Евро
87.46.160	16x2 - 15 мм - 300 мм	2	20	
87.46.161	16x2 - 15 мм - 1100 мм	2	20	
87.46.200	20x2 - 15 мм - 300 мм	2	20	



Двойное соединение евроконус желтый

Код	Размер			Евро
87.39.160	16x2 - 3/4"	10	100	
87.39.180	18x2 - 3/4"	10	100	
87.39.200	20x2 - 3/4"	10	100	



НОВИНКА

Двойное соединение евроконус никелированное

Код	Размер			Евро
87.40.160	16x2 - 3/4"	10	100	
87.40.180	18x2 - 3/4"	10	100	
87.40.200	20x2 - 3/4"	10	100	



Соединение с плоским уплотнителем

Код	Размер			Евро
87.42.150	16x2 - 1/2"	10	100	
87.42.160	16x2 - 3/4"	10	100	
87.42.180	18x2 - 3/4"	10	100	
87.42.200	20x2 - 3/4"	10	100	
87.42.260	26x3 - 1"	5	80	



Тройник Bu-pass

Код	Размер			Евро
87.49.010	16x16x16	1	15	
87.49.015	20x16x16	1	15	
87.49.020	20x16x20	1	15	
87.49.025	20x20x20	1	15	



Угловое соединение для радиаторов никелированное

Код	Размер			Евро
87.45.160	16x2 - 15 мм - 300 мм	2	30	
87.45.161	16x2 - 15 мм - 1100 мм	2	30	
87.45.200	20x2 - 15 мм - 300 мм	2	30	

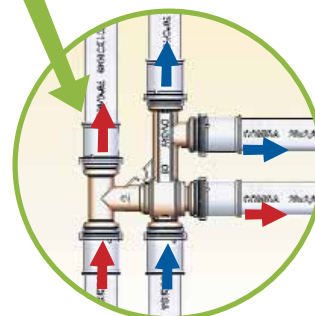
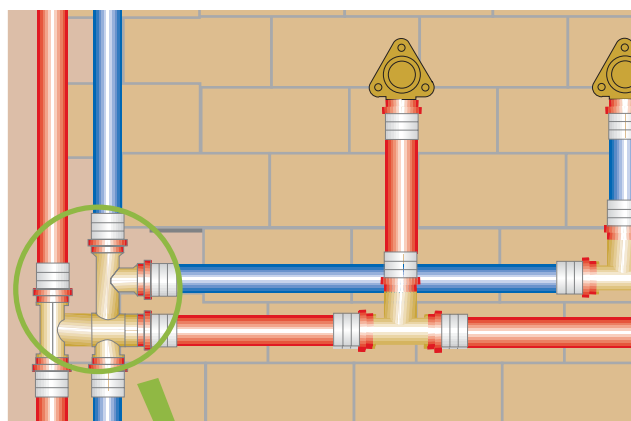



Шаровой кран – бабочка с пресс-соединением

Код	Размер			Евро
87.50.005	16x2			10
87.50.010	20x2			10



Шаровой кран встраиваемый с ручкой доступный для осмотра

Код	Размер			Евро
87.50.055				



Шаровой кран с пресс-соединением с обычной ручкой

Код	Размер			Евро
87.50.030	16x2			10
87.50.035	20x2			10



Шаровой кран встраиваемый с рукояткой - рычагом доступный для осмотра

Код	Размер			Евро
87.50.060				



Встраиваемый кран 1/2" колпачком

Код	Размер			Евро
87.50.042	16x2			
87.50.043	20x2			
87.50.044	16x2,25			
87.50.045	20x2,5			



НОВИНКА

Набор – удлинитель для встраиваемого шарового крана с доступом для инспекции Art. 87.50.050-055.056

Код	Размер			Евро
87.50.065				



Быстрое пресс-соединение (2 штуки в комплекте)

Код	Размер			Евро
87.50.100	16x2			
87.50.101	16x2,25			
87.50.105	20x2			
87.50.106	20x2,5			



НОВИНКА

Набор – удлинитель для встраиваемого крана

Код	Размер			Евро
87.50.046				



Быстрое соединение с внутренней резьбой (2 штуки в комплекте)

Код	Размер			Евро
87.50.080	1/2"			
87.50.090	3/4"			



Шаровой кран встраиваемый доступный для осмотра с колпачком

Код	Размер			Евро
87.50.050				



Быстрое соединение с наружной резьбой (2 штуки в комплекте)

Код	Размер			Евро
87.50.085	1/2"			
87.50.095	3/4"			



Пресс-гильза из нержавеющей стали AISI 304 DIN EN 10 088-2

Код	Размер			Евро
87.43.140	14			
87.43.160	16			
87.43.170	17			
87.43.180	18			
87.43.200	20			
87.43.250	25			
87.43.260	26			
87.43.320	32			
87.43.400	40			
87.43.500	50			



Комплект планка с двумя смонтированными соединениями к стене 16x1/2" F h.52 мм

Код	Размер			Евро
87.54.005	16x2 - 1/2" - 153 mm	1	20	
87.54.019	20x2 - 1/2" - 153 mm	1	20	
87.54.020	20x2 - 3/4" - 153 mm	1	20	



Фиксирующая скоба

Код	Размер			Евро
87.49.600	153/76			



Комплект планка с двумя изолированными смонтированными соединениями для крепления к стене 16x1" h.52 мм

Код	Размер			Евро
87.54.030	16x2 - 1/2"			



Фиксирующая скоба

Код	Размер			Евро
87.49.605	120/200			



Фиксирующая скоба пластмассовая белая

Код	Размер			Евро
87.49.601	153/76			



Встраиваемая фиксирующая скоба для фиксации к стене h. 39 мм

Код	Размер			Евро
87.49.610	153/76			

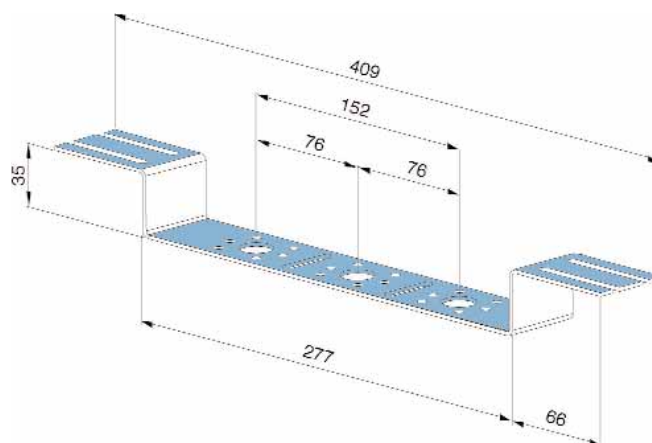
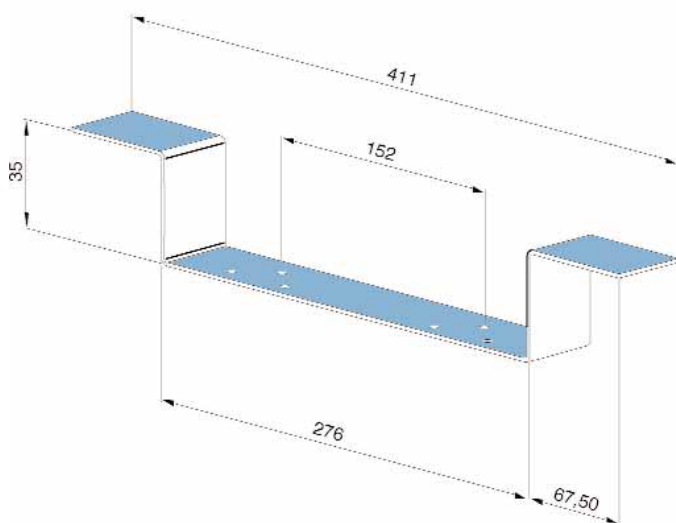



Металлопластиковая труба в рулонах

Код	Размер			Евро
87.80.005	14x2	200	2400	
87.80.011	16x2	100	1800	
87.80.010	16x2	200	3600	
87.80.008	16x2 (под заказ)	500	500	
87.80.009	16x2 (под заказ)	250	250	
87.80.012	16x2,25	100	1800	
87.80.015	18x2	100	1800	
87.80.020	20x2	100	1800	
87.80.025	20x2,5	100	1800	
87.80.035	26x3	50	750	
87.80.040	32x3	50	650	



Металлопластиковая труба на отрез

Код	Размер			Евро
87.80.110	16x2	5	225	
87.80.120	20x2	5	125	
87.80.130	26x3	5	90	
87.80.135	32x3	5	50	
87.80.140	40x3,5	5	20	
87.80.145	50x4	5	15	
87.80.151	63x6 *	5	15	

* под заказ



Труба с изоляцией (изоляция 6 мм)

Код	Размер			Евро
87.80.355	14x2 Legge 10/91	50	650	
87.80.360	16x2 Legge 10/91	50	600	
87.80.361	16x2,25 Legge 10/91	50	650	
87.80.365	18x2 Legge 10/91	50	600	
87.80.370	20x2	50	600	
87.80.371	20x2,5	50	650	
87.80.375	26x3	50	450	



Труба с изоляцией в соответствии со стандартами Статей Закона 10/91 (изоляция 10 мм)

Код	Размер			Евро
87.80.380	14x2 Legge 10/91	50	650	
87.80.381	16x2 Legge 10/91	50	600	
87.80.382	16x2,25 Legge 10/91	50	650	
87.80.383	18x2 Legge 10/91	50	600	
87.80.384	20x2 Legge 10/91	50	600	
87.80.385	20x2,5 Legge 10/91	50	650	
87.80.386	26x3 Legge 10/91	50	450	
87.80.387	32x3 Legge 10/91	25	300	

Рекомендуется для использования в системах обогрева, охлаждения и глубокого охлаждения
под заказ.

F

ИНСТРУМЕНТЫ



Мини пресс-машина с ультра легкой батареей в чемоданчике без клещей

2,7 КГ

Код Размер Евро

87.80.421	Пресс-машина		
87.80.476	Батарейка для мини пресс-машины		
87.80.477	Зарядное устройство для мини пресс-машины		



Пресс-машина с батареей, в чемоданчике без клещей 1 батарейка – 1 зарядное устройство в комплекте

3,9 КГ

Код Размер Евро

87.80.500	Пресс-машина	1	1
87.80.501	Батарейка	1	1
87.80.502	Зарядное устройство	1	1



Клещи для мини пресс-машины

Код Размер Евро

87.80.480	14	1	1
87.80.422	16	1	1
87.80.481	18	1	1
87.80.423	20	1	1
87.80.424	26	1	1
87.80.482	32	1	1



Электрическая пресс-машина 220 Вольт в чемоданчике, без клещей

3,5 КГ

Код Размер Евро

87.80.510	Пресс-машина	1	1
-----------	--------------	---	---



Пресс-машина с батареей, в чемоданчике без клещей 1 батарейка – 1 зарядное устройство в комплекте

4,5 КГ

Код Размер Евро

87.80.403	Пресс-машина	1	1
87.80.405	Батарейка	1	1
87.80.402	Зарядное устройство	1	1



Клещи для пресс-машин

Код Размер Евро

87.80.406	14	1	6
87.80.407	16	1	6
87.80.408	17	1	6
87.80.409	18	1	6
87.80.410	20	1	6
87.80.411	25	1	6
87.80.412	26	1	6
87.80.413	32	1	6
87.80.414	40	1	6
87.80.415	50	1	6



Электрическая пресс-машина 220 Вольт в чемоданчике, без клещей

4,8 КГ

Код Размер Евро

87.80.404	Пресс-машина	1	1
-----------	--------------	---	---



Клещи большого диаметра

Код Размер Евро

87.80.456	63		
-----------	----	--	--



КОМПЛЕКТ «А» состоящий из: универсальных клещей размером 14-32 с вкладышами ТН 16-20-26, (Не может использоваться с КОД: 87.80.418), ручная рукоятка, быстрое соединение для калибраторов, калибраторы 16-20-26, чемоданчик



Код	Размер			Евро
87.80.530				



Универсальные клещи размер 14-32 (Не может использоваться с КОД: 87.80.418)

Код	Размер			Евро
87.80.540				



Вкладыши ТН для универсальных клещей

Код	Размер			Евро
87.80.541	ø 14			
87.80.542	ø 16			
87.80.543	ø 18			
87.80.544	ø 20			
87.80.545	ø 26			
87.80.546	ø 32			



Ручная пресс-машина без клещей

Код	Размер			Евро
87.80.418		1	1	



Клещи для ручной пресс-машины КОД. 87.80.418

Код	Размер			Евро
87.80.560	ø 16	1	1	
87.80.561	ø 20	1	1	
87.80.562	ø 26	1	1	



Ручная пресс-машина в чемоданчике и вкладышами ТН 16-20-26

Код	Размер			Евро
87.80.520		1	1	



Ручная пресс-машина в чемоданчике без вкладышей

Код	Размер			Евро
87.80.419		1	1	



Вкладыши ТН для ручных клещей

Код	Размер			Евро
87.80.521	ø 14	1	1	
87.80.522	ø 16	1	1	
87.80.523	ø 18	1	1	
87.80.524	ø 20	1	1	
87.80.525	ø 26	1	1	



Калибровка с рукояткой

Код	Размер			Евро
87.80.425	14x2			1
87.80.426	16x2			1
87.80.465	16x2,25			1
87.80.427	17x2			1
87.80.428	18x2			1
87.80.429	20x2			1
87.80.430	20x2,5			1
87.80.431	25x2,5			1
87.80.432	26x3			1
87.80.433	32x3			1
87.80.434	40x3,5			1
87.80.435	50x4			
87.80.461	63x6			



Набор калибровок

Код	Размер			Евро
87.80.436	14 - 16 - 18 - 20 - 26			



Набор калибровок

Код	Размер			Евро
87.80.450	16 - 18 - 20 - 26			



Комплект «В»
состоящий из: ручки с
быстрым соединением
для калибровки,
калибровки: 14x2-16x2-
18x2-20x2-26x3-32x3-
40x3,5-50x4,чемоданчик

Код	Размер			Евро
87.80.535				



Ручка с быстрым соединением для калибровки

Код	Размер			Евро
87.80.550				



Калибровки с быстрым соединением

Код	Размер			Евро
87.80.551	14x2			
87.80.552	16x2			
87.80.553	18x2			
87.80.554	20x2			
87.80.555	26x3			
87.80.556	32x3			
87.80.557	40x3,5			
87.80.558	50x4			
87.80.559	63x6			



Труборез профессиональный

Код	Размер			Евро
87.80.437		1		



Разматыватель для труб

Код	Размер			Евро
88.10.301		1		



Труборез

Код	Размер			Евро
87.80.455	14/63			



Распрямитель для труб

Код	Размер			Евро
88.10.302	14-26	1		



Труборез

Код	Размер			Евро
87.80.420	14/32			



Приспособление для гибки труб

Код	Размер			Евро
	Внутренний			
87.80.438	14x2	1	10	
87.80.439	16x2	1	10	
87.80.440	18x2	1	10	
87.80.441	20x2	1	10	
87.80.442	26x3	1	10	
	Внешний			
87.80.443	14x2	1	10	
87.80.444	16x2	1	10	
87.80.445	18x2	1	10	
87.80.446	20x2	1	10	
87.80.447	26x3	1	10	

G

СЕРИЯ КОМИЗА ЕВРОКОНО

ОБЖИМНЫЕ ФИТИНГИ ДЛЯ МЕТАЛЛОПЛАСТИКОВОЙ ТРУБЫ С ПЕРЕХОДНЫМ УСТРОЙСТВОМ НИКЕЛИРОВАННЫЕ



Прямое соединение

Код	Размер			Евро
88.01.005	1/2" Евро	10	200	
88.01.010	3/4" Евро	10	100	
88.01.015	1" Евро	10	80	



Прямое соединение с внутренней резьбой

Код	Размер			Евро
88.01.045	1/2" Евро x 1/2"	10	200	
88.01.065	3/4" Евро x 1/2"	10	100	
88.01.050	3/4" Евро x 3/4"	10	100	
88.01.055	1" Евро x 3/4"	10	100	
88.01.060	1" Евро x 1"	10	80	



Прямое соединение с наружной резьбой

Код	Размер			Евро
88.01.020	1/2" евро x 1/2"	10	200	
88.01.021	3/4" евро x 1/2"	10	100	
88.01.025	3/4" евро x 3/4"	10	100	
88.01.030	1" евро x 3/4"	10	80	
88.01.035	1" евро x 1"	10	80	



Угол с внутренней резьбой

Код	Размер			Евро
88.01.150	1/2" Евро x 1/2"	10	200	
88.01.165	3/4" Евро x 1/2"	10	100	
88.01.155	3/4" Евро x 3/4"	10	100	
88.01.170	1" Евро x 3/4"	10	50	
88.01.160	1" Евро x 1"	10	40	



Угол

Код	Размер			Евро
88.01.100	1/2" Евро	10	200	
88.01.105	3/4" Евро	10	100	



Тройник

Код	Размер			Евро
88.01.200	1/2" Евро	10	100	
88.01.205	3/4" Евро	10	80	
88.01.210	1" Евро	10	40	



Угол с наружной резьбой

Код	Размер			Евро
88.01.115	1/2" Евро x 1/2"	10	200	
88.01.130	3/4" Евро x 1/2"	10	100	
88.01.120	3/4" Евро x 3/4"	10	100	
88.01.125	1" Евро x 1"	10	40	
88.01.135	Евро x 3/4"	10	40	



Тройник с внутренней резьбой

Код	Размер			Евро
88.01.250	1/2" Евро x 1/2" x 1/2" Евро	10	100	
88.01.270	3/4" Евро x 1/2" x 3/4" Евро	10	80	
88.01.255	3/4" Евро x 3/4" x 3/4" Евро	10	80	
88.01.265	1" Евро x 3/4" x 1" Евро	10	40	
88.01.260	1" Евро x 1" x 1" Евро	10	40	



Тройник с наружной резьбой

Код	Размер			Евро
88.01.280	1/2" Евро x 1/2" x 1/2" Евро	10	100	
88.01.285	3/4" Евро x 3/4" x 3/4" Евро	10	80	
88.01.295	1" Евро x 3/4" x 1" Евро	10	40	



Прямое соединение

* Комплект 3/4" Евроконо

Код	Размер			Евро
88.03.415	16x2 - 16x2	10	100	
88.03.416	16x2,25 - 16x2,25 - 1/2"	10	100	
88.03.419	14x2 - 14x2	*	10	80
88.03.420	16x2 - 16x2	*	10	80
88.03.421	16x2,25 - 16x2,25	*	10	80
88.03.425	17x2 - 17x2	*	10	80
88.03.430	18x2 - 18x2	*	10	80
88.03.435	20x2 - 20x2	*	10	80
88.03.436	20x2,5 - 20x2,5	*	10	80
88.03.445	26x3 - 26x3	5	50	



Угловое соединение к стене с внутренней резьбой

* Комплект 3/4" Евроконо

3 отверстия для фиксации

Код	Размер			Евро
88.01.300	1/2" Евро x 1/2"	10	80	
88.01.310	3/4" Евро x 1/2"	10	60	
88.01.305	3/4" Евро x 3/4"	10	60	



Прямое соединение с наружной резьбой

* Комплект 3/4" Евроконо

Код	Размер			Евро
88.03.515	16x2 - 1/2"	10	100	
88.03.516	16x2,25 - 1/2"	10	100	
88.03.519	14x2 - 1/2"	*	10	100
88.03.520	16x2 - 1/2"	*	10	100
88.03.521	16x2,25 - 1/2"	*	10	100
88.03.525	17x2 - 1/2"	*	10	100
88.03.530	18x2 - 1/2"	*	10	100
88.03.535	20x2 - 1/2"	*	5	100
88.03.536	20x2,5 - 1/2"	*	5	100
88.03.540	16x2 - 3/4"	*	10	80
88.03.541	16x2,25 - 3/4"	*	10	80
88.03.545	17x2 - 3/4"	*	10	80
88.03.550	18x2 - 3/4"	*	10	80
88.03.555	20x2 - 3/4"	*	5	80
88.03.556	20x2,5 - 3/4"	*	5	80
88.03.560	26x3 - 3/4"	5	50	
88.03.580	26x3 - 1"	5	50	



Комплект для металлопластиковой трубы с гайкой 1/2"

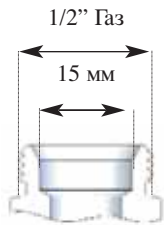

Код	Размер			Евро
88.03.016	16 x 2 - 1/2"	10	150	
88.03.017	16 x 2,25 - 1/2"	10	150	



Комплект для металлопластиковой трубы с гайкой 1"

Код	Размер			Евро
88.03.321	26x3 - 1"	10	100	



Прямое соединение с внутренней резьбой и с кольцом OR

* Комплект 3/4" Евроконо

Код	Размер			Евро
88.03.610	16x2 - 1/2"	10	100	
88.03.616	16x2,25 - 1/2" OR	10	100	
88.03.619	14x2 - 1/2"	*	10	100
88.03.620	16x2 - 1/2"	*	10	100
88.03.621	16x2,25 - 1/2"	*	10	100
88.03.630	18x2 - 1/2"	*	10	100
88.03.635	20x2 - 1/2"	*	10	100
88.03.636	20x2,5 - 1/2"	10	100	



Прямое соединение с внутренней резьбой

* Комплект 3/4" Евроконо

Код	Размер			Евро
88.03.710	16x2 - 1/2"	10	100	
88.03.711	16x2,25 - 1/2"	10	100	
88.03.714	14x2 - 1/2"	*	10	100
88.03.715	16x2 - 1/2"	*	10	100
88.03.716	16x2,25 - 1/2"	*	10	100
88.03.720	17x2 - 1/2"	*	10	100
88.03.725	18x2 - 1/2"	*	10	100
88.03.730	20x2 - 1/2"	*	10	100
88.03.731	20x2,5 - 1/2"	*	10	100
88.03.735	16x2 - 3/4"	*	10	80
88.03.736	16x2,25 - 3/4"	*	10	80
88.03.740	17x2 - 3/4"	*	10	80
88.03.745	18x2 - 3/4"	*	10	80
88.03.750	20x2 - 3/4"	*	5	80
88.03.751	20x2,5 - 3/4"	*	5	80
88.03.755	26x3 - 3/4"	5	50	
88.03.775	26x3 - 1"	5	50	



Угол с наружной резьбой

* Комплект 3/4" Евроконо

Код	Размер			Евро
88.04.115	16x2 - 1/2"	10	100	
88.04.116	16x2,25 - 1/2"	10	100	
88.04.119	14x2 - 1/2"	*	10	60
88.04.120	16x2 - 1/2"	*	10	60
88.04.121	16x2,25 - 1/2"	*	10	60
88.04.125	17x2 - 1/2"	*	10	60
88.04.130	18x2 - 1/2"	*	10	60
88.04.135	20x2 - 1/2"	*	10	60
88.04.136	20x2,5 - 1/2"	*	10	60
88.04.140	16x2 - 3/4"	*	10	60
88.04.141	16x2,25 - 3/4"	*	10	60
88.04.145	17x2 - 3/4"	*	10	60
88.04.150	18x2 - 3/4"	*	10	60
88.04.155	20x2 - 3/4"	*	5	60
88.04.156	20x2,5 - 3/4"	*	5	60
88.04.160	26x3 - 3/4"	5	30	
88.04.180	26x3 - 1"	5	30	



Соединение с редукцией

* Комплект 3/4" Евроконо

Код	Размер			Евро
88.03.840	18x2 - 16x2	*	10	80
88.03.855	20x2 - 16x2	*	10	80
88.03.856	20x2,5 - 16x2,25	*	10	80
88.03.860	20x2 - 17x2	*	10	80
88.03.865	20x2 - 18x2	*	5	80



Угол с внутренней резьбой

* Комплект 3/4" Евроконо

Код	Размер			Евро
88.04.215	16x2 - 1/2"	10	100	
88.04.216	16x2,25 - 1/2"	10	100	
88.04.219	14x2 - 1/2"	*	10	60
88.04.220	16x2 - 1/2"	*	10	60
88.04.221	16x2,25 - 1/2"	*	10	60
88.04.225	17x2 - 1/2"	*	10	60
88.04.230	18x2 - 1/2"	*	10	60
88.04.235	20x2 - 1/2"	*	10	60
88.04.236	20x2,5 - 1/2"	*	10	60
88.04.239	14x2 - 3/4"	*	10	60
88.04.240	16x2 - 3/4"	*	10	60
88.04.241	16x2,25 - 3/4"	*	10	60
88.04.245	17x2 - 3/4"	*	10	60
88.04.250	18x2 - 3/4"	*	10	60
88.04.255	20x2 - 3/4"	*	10	60
88.04.256	20x2,5 - 3/4"	*	5	60
88.04.260	26x3 - 3/4"	5	30	
88.04.280	26x3 - 1"	5	30	



Угол

* Комплект 3/4" Евроконо



Код	Размер			Евро
88.04.015	16x2 - 16x2	10	100	
88.04.016	16x2,25 - 16x2,25 - 1/2"	10	100	
88.04.019	14x2 - 14x2	*	10	70
88.04.020	16x2 - 16x2	*	10	70
88.04.021	16x2,25 - 16x2,25	*	10	70
88.04.025	17x2 - 17x2	*	10	70
88.04.030	18x2 - 18x2	*	10	70
88.04.035	20x2 - 20x2	*	10	70
88.04.036	20x2,5 - 20x2,5	*	5	70
88.04.045	26x3 - 26x3	5	30	



Угловое соединение с фланцем с внутренней резьбой

* Комплект 3/4" Евроконо



3 отверстия для фиксации

Код	Размер			Евро
88.04.315	16x2 - 1/2"	10	80	
88.04.316	16x2,25 - 1/2"	10	80	
88.04.319	14x2 - 1/2" *	10	60	
88.04.320	16x2 - 1/2" *	10	60	
88.04.321	16x2,25 - 1/2" *	10	60	
88.04.325	17x2 - 1/2" *	10	60	
88.04.330	18x2 - 1/2" *	10	60	
88.04.335	20x2 - 1/2" *	10	60	
88.04.336	20x2,5 - 1/2" *	10	60	
88.04.350	16x2 - 3/4" *	10	60	
88.04.351	16x2,25 - 3/4" *	10	60	
88.04.355	17x2 - 3/4" *	10	60	
88.04.360	18x2 - 3/4" *	10	60	
88.04.365	20x2 - 3/4" *	5	60	



Тройник с внутренней резьбой



* Комплект 3/4" Евроконо

Код	Размер			Euro
88.04.615	16x1/2"x16	5	60	
88.04.616	16x2,25 - 1/2"	5	60	
88.04.619	14x1/2"x14 *	5	40	
88.04.620	16x1/2"x16 *	5	40	
88.04.621	16 - 2,25x1/2"x16 - 2,25 *	5	40	
88.04.625	17x1/2"x17 *	5	40	
88.04.630	18x1/2"x18 *	5	40	
88.04.635	20x1/2"x20 *	5	40	
88.04.636	20-2,5x1/2"x20-2,5 *	5	40	
88.04.640	16x3/4"x16 *	5	40	
88.04.641	16 - 2,25x3/4"x16 - 2,25 *	5	40	
88.04.645	17x3/4"x17 *	5	40	
88.04.650	18x3/4"x18 *	5	40	
88.04.655	20x3/4"x20 *	5	40	
88.04.656	20 - 2,5x3/4"x20 - 2,5 *	5	40	
88.04.660	26x3/4"x26	5	30	
88.04.680	26x1"x26	5	30	



Тройник



* Комплект 3/4" Евроконо

Код	Размер			Euro
88.04.444	16x20x16	* 5	40	
88.04.445	16 - 2,25x20 - 2,5x16 - 2,25 *	5	40	
88.04.515	16x16x16	5	60	
88.04.516	16x2,25 - 16x2,25 - 16x2,25 - 1/2"	5	60	
88.04.519	14x14x14	* 5	40	
88.04.520	16x16x16	* 5	40	
88.04.521	16 - 2,25x16 - 2,25x16 - 2,25 *	5	40	
88.04.525	17x17x17	* 5	40	
88.04.530	18x18x18	* 5	40	
88.04.535	20x20x20	* 5	40	
88.04.536	20 - 2,5x20 - 2,5x20 - 2,5 *	5	40	
88.04.540	26x26x26	* 5	40	
88.04.541	16x18x16	* 5	40	
88.04.542	18x16x16	* 5	40	
88.04.543	18x18x16	* 5	40	
88.04.544	18x18x20	* 5	40	
88.04.545	18x20x16	* 5	40	
88.04.546	18x20x18	* 5	40	
88.04.547	20x18x16	* 5	40	
88.04.548	20x18x18	* 5	40	
88.04.549	20x20x18	* 5	40	
88.04.550	20x16x18	* 5	40	
88.04.555	18x16x18	* 5	40	
88.04.558	20x16x16	* 5	40	
88.04.559	20 - 2,5x16 - 2,25x16 - 2,25 *	5	40	
88.04.560	20x16x20	* 5	40	
88.04.561	20 - 2,5x16 - 2,25x20 - 2,5 *	5	40	
88.04.565	20x18x20	* 5	40	
88.04.566	20x20x16	* 5	40	
88.04.567	20 - 2,5x20 - 2,5x16 - 2,25 *	5	40	



Тройник с наружной резьбой

* Комплект 3/4" Евроконо

Код	Размер			Euro
88.04.715	16x1/2"x16	5	60	
88.04.716	16x2,25 - 1/2"	5	60	
88.04.719	14x1/2"x14 *	5	40	
88.04.720	16x3/4"x16 *	5	40	
88.04.721	16 - 2,25x3/4"x16 - 2,25 *	5	40	
88.04.725	17x3/4"x17 *	5	40	
88.04.730	18x3/4"x18	5	40	
88.04.735	20x3/4"x20 *	5	40	
88.04.736	20 - 2,5x3/4"x20 - 2,5 *	5	40	
88.04.740	26x3/4"x26	5	30	
88.04.760	26x1"x26	5	30	

Н

СЕРИЯ КОМИЗА УНИК

ОБЖИМНЫЕ ФИТИНГИ ДЛЯ МЕТАЛЛОПЛАСТИКОВЫХ ТРУБ НЕРАЗЪЕМНЫЕ НИКЕЛИРОВАННЫЕ



Прямое соединение

Код	Размер			Евро
88.01.405	16x2 - 16x2	10	100	
88.01.410	20x2 - 20x2	10	80	
88.01.415	26x3 - 26x3	5	50	
88.01.420	32x3 - 32x3	5	40	



Угловое соединение

Код	Размер			Евро
88.01.580	16x2 - 16x2	10	100	
88.01.585	20x2 - 20x2	10	70	
88.01.590	26x3 - 26x3	5	30	
88.01.595	32x3 - 32x3	5	20	



Прямое соединение с наружной резьбой

Код	Размер			Евро
88.01.450	16x2 - 1/2"	10	100	
88.01.451	16x2 - 1/2" OR	10	100	
88.01.455	16x2 - 3/4"	10	80	
88.01.456	16x2 - 3/4" OR	10	80	
88.01.460	20x2 - 1/2"	10	100	
88.01.461	20x2 - 1/2" OR	10	100	
88.01.465	20x2 - 3/4"	10	80	
88.01.466	26x3 - 3/4"	5	80	
88.01.470	26x3 - 1"	5	50	
88.01.475	32x3 - 1"	5	40	



Угловое соединение с наружной резьбой

Код	Размер			Евро
88.01.605	16x2 - 1/2"	10	100	
88.01.610	16x2 - 3/4"	10	60	
88.01.612	20x2 - 1/2"	10	60	
88.01.615	20x2 - 3/4"	5	60	
88.01.620	26x3 - 3/4"	5	30	
88.01.625	26x3 - 1"	5	30	
88.01.630	32x3 - 1"	5	20	



Прямое соединение с внутренней резьбой

Код	Размер			Евро
88.01.500	16x2 - 3/8"	10	100	
88.01.505	16x2 - 1/2"	10	100	
88.01.510	16x2 - 3/4"	10	80	
88.01.515	20x2 - 1/2"	10	100	
88.01.520	20x2 - 3/4"	5	80	
88.01.525	26x3 - 3/4"	5	50	
88.01.530	26x3 - 1"	5	50	
88.01.535	32x3 - 1"	5	40	



Угловое соединение с внутренней резьбой

Код	Размер			Евро
88.01.655	16x2 - 1/2"	10	100	
88.01.660	16x2 - 3/4"	10	80	
88.01.665	20x2 - 1/2"	10	100	
88.01.670	20x2 - 3/4"	10	80	
88.01.675	26x3 - 3/4"	5	30	
88.01.680	26x3 - 1"	5	30	
88.01.685	32x3 - 1"	5	20	



Угловое фланцевое соединение с внутренней резьбой

Комплект 3/4" Евроконо

Код	Размер			Евро
88.01.705	16x2 - 1/2"	10	80	
88.01.710	16x2 - 3/4"	10	60	
88.01.715	20x2 - 1/2"	10	60	
88.01.720	20x2 - 3/4"	10	60	



Тройник

Код	Размер			Евро
88.01.755	16x2 - 16x2 - 16x2	5	60	
88.01.760	20x2 - 20x2 - 20x2	5	40	
88.01.765	26x3 - 26x3 - 26x3	5	40	
88.01.770	20x2 - 16x2 - 20x2	5	40	
88.01.780	32x3 - 32x3 - 32x3	5	30	



Тройник с внутренней резьбой

Код	Размер			Евро
88.01.905	16x2 - 1/2" - 16x2	5	60	
88.01.910	20x2 - 3/4" - 20x2	5	40	
88.01.915	26x3 - 3/4" - 26x3	5	40	
88.01.920	26x3 - 1" - 26x3	5	40	
88.01.925	32x3 - 1" - 32x3	5	30	



Тройник с наружной резьбой

Код	Размер			Евро
88.01.855	16x2 - 1/2" - 16x2	5	60	
88.01.860	20x2 - 3/4" - 20x2	5	40	
88.01.865	26x3 - 3/4" - 26x3	5	40	
88.01.870	26x3 - 1" - 26x3	5	40	
88.01.875	32x3 - 1" - 32x3	5	30	



Крест

Код	Размер			Евро
88.01.950	16x2 - 16x2 - 16x2 - 16x2	5	50	
88.01.955	20x2 - 20x2 - 20x2 - 20x2	5	40	

НИЖНЯЯ



Нижняя гарнитура прямая

Код	Размер			Евро
88.21.005	3/4" Евро x 3/4"	1	100	



Нижняя гарнитура угловая

Код	Размер			Евро
88.21.015	3/4" Евро x 3/4"	1	60	



Нижняя гарнитура прямая

Код	Размер			Евро
88.21.010	3/4" Евро x 3/4"	1	60	



Нижняя гарнитура прямая

Код	Размер			Евро
88.21.020	3/4" Евро x 3/4"	1	60	





Коллектор

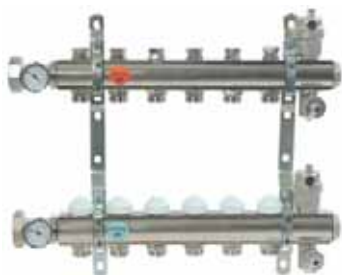

Распределительный коллектор премонтированный никелированный, соединения 3/4" Евроконо

Код	Размер	Межосевое расстояние			Евро
88.10.120	1"	2 пользователя	50 мм		
88.10.121	1"	3 пользователя	50 мм		
88.10.122	1"	4 пользователя	50 мм		
88.10.123	1"	5 пользователей	50 мм		
88.10.124	1"	6 пользователей	50 мм		
88.10.125	1"	7 пользователей	50 мм		
88.10.126	1"	8 пользователей	50 мм		
88.10.127	1"	9 пользователей	50 мм		
88.10.128	1"	10 пользователей	50 мм		
88.10.129	1"	11 пользователей	50 мм		
88.10.130	1"	12 пользователей	50 мм		

КОМПЛЕКТ ВКЛЮЧАЕТ В СЕБЯ:

- N. 1 Коллектор подачи с микрометрической регулировкой с помощью детенторов;
- N. 1 Коллектор обратного хода для монтажа с электрометрическими головками, предохранительными колпачками;
- N. 2 Отводные краны на 1/2";
- N. 2 Отводные воздушные клапаны на 1/2";
- N. 2 Заглушки с прокладкой O-ринг на 1";
- N. 2 Скрепки из нержавеющей стали;
- N. 2 Держатель для термометра;
- N. 2 Термометры.

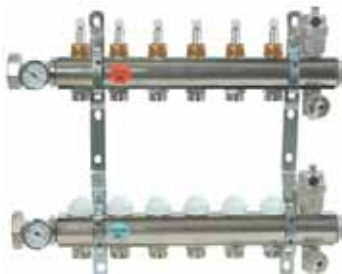

Распределительный коллектор 1" Fx F премонтированный никелированный, соединения 3/4" Евроконо

Код	Размер	Межосевое расстояние			Евро
88.10.140	1"	2 пользователя	50 мм		
88.10.141	1"	3 пользователя	50 мм		
88.10.142	1"	4 пользователя	50 мм		
88.10.143	1"	5 пользователей	50 мм		
88.10.144	1"	6 пользователей	50 мм		
88.10.145	1"	7 пользователей	50 мм		
88.10.146	1"	8 пользователей	50 мм		
88.10.147	1"	9 пользователей	50 мм		
88.10.148	1"	10 пользователей	50 мм		
88.10.149	1"	11 пользователей	50 мм		
88.10.150	1"	12 пользователей	50 мм		

КОМПЛЕКТ ВКЛЮЧАЕТ В СЕБЯ:

- N. 1 Коллектор подачи с регулирующим измерителем потока;
- N. 1 Коллектор обратного хода для монтажа с электрометрическими головками, предохранительными колпачками;
- N. 2 Отводные краны на 1/2";
- N. 2 Отводные воздушные клапаны на 1/2";
- N. 2 Заглушки с прокладкой O-ринг на 1";
- N. 2 Скрепки из нержавеющей стали;
- N. 2 Держатель для термометра;



НОВИНКА

Распределительный коллектор желтый 1" F.F. соединения 3/4" Евроконо

Код	Размер	Межосевое расстояние			Евро
88.10.500	1"	2 пользователя	50 мм		
88.10.501	1"	3 пользователя	50 мм		
88.10.502	1"	4 пользователя	50 мм		
88.10.503	1"	5 пользователей	50 мм		
88.10.504	1"	6 пользователей	50 мм		
88.10.505	1"	7 пользователей	50 мм		
88.10.506	1"	8 пользователей	50 мм		
88.10.507	1"	9 пользователей	50 мм		
88.10.508	1"	10 пользователей	50 мм		
88.10.509	1"	11 пользователей	50 мм		
88.10.510	1"	12 пользователей	50 мм		

КОМПЛЕКТ ВКЛЮЧАЕТ В СЕБЯ:

- N. 1 Коллектор подачи с микрометрической регулировкой с помощью детенторов;
- N. 1 Коллектор обратного хода для монтажа с электрометрическими головками, предохранительными колпачками;
- N. 2 Отводные краны на 1/2";
- N. 2 Шаровые клапаны на 1" с соединением для коллектора;
- N. 2 Редукции на 1" М x 1/2" F;
- N. 2 Скрепки из нержавеющей стали;



НОВИНКА

Распределительный коллектор желтый 1" F.F. соединения 3/4" Евроконо

Код	Размер	Межосевое расстояние			Евро
88.10.511	1"	2 пользователя	50 мм		
88.10.512	1"	3 пользователя	50 мм		
88.10.513	1"	4 пользователя	50 мм		
88.10.514	1"	5 пользователей	50 мм		
88.10.515	1"	6 пользователей	50 мм		
88.10.516	1"	7 пользователей	50 мм		
88.10.517	1"	8 пользователей	50 мм		
88.10.518	1"	9 пользователей	50 мм		
88.10.519	1"	10 пользователей	50 мм		
88.10.520	1"	11 пользователей	50 мм		
88.10.521	1"	12 пользователей	50 мм		

КОМПЛЕКТ ВКЛЮЧАЕТ В СЕБЯ:

- N. 1 Коллектор подачи с регулировкой при помощи измерителя потока;
- N. 1 Коллектор обратного хода для монтажа с электрометрическими головками, предохранительными колпачками;
- N. 2 Отводные краны на 1/2";
- N. 2 Шаровые клапаны на 1" с соединением для коллектора;
- N. 2 Редукции на 1" М x 1/2" F;
- N. 2 Скрепки из нержавеющей стали;



НОВИНКА

**Распределительный
коллектор желтый 1"
F.F. соединения 3/4"
Евроконо**

Код	Размер	Межосевое расстояние			Евро
88.10.522	1"	2 пользователя	50 мм		
88.10.523	1"	3 пользователя	50 мм		
88.10.524	1"	4 пользователя	50 мм		
88.10.525	1"	5 пользователей	50 мм		
88.10.526	1"	6 пользователей	50 мм		
88.10.527	1"	7 пользователей	50 мм		
88.10.528	1"	8 пользователей	50 мм		
88.10.529	1"	9 пользователей	50 мм		
88.10.530	1"	10 пользователей	50 мм		
88.10.531	1"	11 пользователей	50 мм		
88.10.532	1"	12 пользователей	50 мм		

КОМПЛЕКТ ВКЛЮЧАЕТ В СЕБЯ:

- N. 1 Коллектор подачи с микрометрической регулировкой с помощью детенторов;
- N. 1 Коллектор обратного хода для монтажа с электрометрическими головками, предохранительными колпачками;
- N. 2 Отводные краны на 1/2";
- N. 2 Редукции на 1" М x 1/2" F;
- N. 2 Скрепки из нержавеющей стали;



НОВИНКА

**Распределительный
коллектор желтый 1"
F.F. соединения 3/4"
Евроконо**

Код	Размер	Межосевое расстояние			Евро
88.10.533	1"	2 пользователя	50 мм		
88.10.534	1"	3 пользователя	50 мм		
88.10.535	1"	4 пользователя	50 мм		
88.10.536	1"	5 пользователей	50 мм		
88.10.537	1"	6 пользователей	50 мм		
88.10.538	1"	7 пользователей	50 мм		
88.10.539	1"	8 пользователей	50 мм		
88.10.540	1"	9 пользователей	50 мм		
88.10.541	1"	10 пользователей	50 мм		
88.10.542	1"	11 пользователей	50 мм		
88.10.543	1"	12 пользователей	50 мм		

КОМПЛЕКТ ВКЛЮЧАЕТ В СЕБЯ:

- N. 1 Коллектор подачи с регулировкой при помощи измерителя потока;
- N. 1 Коллектор обратного хода для монтажа с электрометрическими головками, предохранительными колпачками;
- N. 2 Отводные краны на 1/2";
- N. 2 Редукции на 1" М x 1/2" F;
- N. 2 Скрепки из нержавеющей стали;



**Распределительный
коллектор 1" F.F.
никелированный с
выходами на 1/2" F , с
отводным отверстием
на 1/2"**

Код	Размер	Межосевое расстояние			Евро
88.20.160	1"	2 пользователя	50 мм		
88.20.161	1"	3 пользователя	50 мм		
88.20.162	1"	4 пользователя	50 мм		
88.20.163	1"	5 пользователей	50 мм		
88.20.164	1"	6 пользователей	50 мм		
88.20.165	1"	7 пользователей	50 мм		
88.20.166	1"	8 пользователей	50 мм		
88.20.167	1"	9 пользователей	50 мм		
88.20.168	1"	10 пользователей	50 мм		
88.20.169	1"	11 пользователей	50 мм		
88.20.170	1"	12 пользователей	50 мм		





**Распределительный
коллектор 1" FxF
никелированный,
соединения 3/4"
Евроконо с отводным
отверстием на 1/2"**

Код	Размер	Межосевое расстояние			Евро
88.20.249	1"	2 пользователя	50 мм		
88.20.250	1"	3 пользователя	50 мм		
88.20.251	1"	4 пользователя	50 мм		
88.20.252	1"	5 пользователей	50 мм		
88.20.253	1"	6 пользователей	50 мм		
88.20.254	1"	7 пользователей	50 мм		
88.20.255	1"	8 пользователей	50 мм		
88.20.256	1"	9 пользователей	50 мм		
88.20.257	1"	10 пользователей	50 мм		
88.20.258	1"	11 пользователей	50 мм		
88.20.259	1"	12 пользователей	50 мм		



**Распределительный
коллектор 1" F.F.
никелированный,
соединения 3/4"
Евроконо, с отводным
отверстием на 1/2",
установленные на
скобы из
нержавеющей стали**

Код	Размер	Межосевое расстояние			Евро
88.20.356	1"	2 пользователя	50 мм		
88.20.357	1"	3 пользователя	50 мм		
88.20.358	1"	4 пользователя	50 мм		
88.20.359	1"	5 пользователей	50 мм		
88.20.360	1"	6 пользователей	50 мм		
88.20.361	1"	7 пользователей	50 мм		
88.20.362	1"	8 пользователей	50 мм		
88.20.363	1"	9 пользователей	50 мм		
88.20.364	1"	10 пользователей	50 мм		
88.20.365	1"	11 пользователей	50 мм		
88.20.366	1"	12 пользователей	50 мм		



Распределительный коллектор 1" F.F. выходы на 3/4" Евроконо

Код	Размер	Межосевое расстояние			Евро
88.20.367	1"	2 пользователя	50 мм		
88.20.368	1"	3 пользователя	50 мм		
88.20.369	1"	4 пользователя	50 мм		
88.20.370	1"	5 пользователей	50 мм		
88.20.371	1"	6 пользователей	50 мм		
88.20.372	1"	7 пользователей	50 мм		
88.20.373	1"	8 пользователей	50 мм		
88.20.374	1"	9 пользователей	50 мм		
88.20.375	1"	10 пользователей	50 мм		
88.20.376	1"	11 пользователей	50 мм		
88.20.377	1"	12 пользователей	50 мм		

КОМПЛЕКТ ВКЛЮЧАЕТ В СЕБЯ:

- N. 1 Коллектор подачи с детенторами двойной микрометрической регулировки;
- N. 1 Коллектор обратного хода зажимными винтами, контролирующими температуру и с ручными рукоятками;
- N. 2 Суппорты в сборе для коллекторов



Распределительный коллектор 1" F.F. выходы на 3/4" Евроконо

Код	Размер	Межосевое расстояние			Евро
88.20.400	1"	2 пользователя	50 мм		
88.20.401	1"	3 пользователя	50 мм		
88.20.402	1"	4 пользователя	50 мм		
88.20.403	1"	5 пользователей	50 мм		
88.20.404	1"	6 пользователей	50 мм		
88.20.405	1"	7 пользователей	50 мм		
88.20.406	1"	8 пользователей	50 мм		
88.20.407	1"	9 пользователей	50 мм		
88.20.408	1"	10 пользователей	50 мм		
88.20.409	1"	11 пользователей	50 мм		
88.20.410	1"	12 пользователей	50 мм		

КОМПЛЕКТ ВКЛЮЧАЕТ В СЕБЯ:

- N. 1 Коллектор подачи с детенторами двойной микрометрической регулировки;
- N. 1 Коллектор обратного хода для монтажа с электрометрическими головками, предохранительными колпачками;
- N. 2 Суппорты в сборе для коллекторов



Распределительный никелированный коллектор 1" F.F. соединения на 3/4" Евроконо, с отводными отверстиями на 1/2"

Код	Размер	Межосевое расстояние			Евро
88.20.378	1"	2 пользователя	50 мм		
88.20.379	1"	3 пользователя	50 мм		
88.20.380	1"	4 пользователя	50 мм		
88.20.381	1"	5 пользователей	50 мм		
88.20.382	1"	6 пользователей	50 мм		
88.20.383	1"	7 пользователей	50 мм		
88.20.384	1"	8 пользователей	50 мм		
88.20.385	1"	9 пользователей	50 мм		
88.20.386	1"	10 пользователей	50 мм		
88.20.387	1"	11 пользователей	50 мм		
88.20.388	1"	12 пользователей	50 мм		

КОМПЛЕКТ ВКЛЮЧАЕТ В СЕБЯ:

- N. 1 Коллектор подачи с детенторами двойной микрометрической регулировки;
- N. 1 Коллектор обратного хода зажимными винтами, контролирующими температуру и с ручными рукоятками;
- N. 2 Суппорты в сборе для коллекторов



Распределительный коллектор 1" F.F. выходы на 3/4" Евроконо

Код	Размер	Межосевое расстояние			Евро
88.20.411	1"	2 пользователя	50 мм		
88.20.412	1"	3 пользователя	50 мм		
88.20.413	1"	4 пользователя	50 мм		
88.20.414	1"	5 пользователей	50 мм		
88.20.415	1"	6 пользователей	50 мм		
88.20.416	1"	7 пользователей	50 мм		
88.20.417	1"	8 пользователей	50 мм		
88.20.418	1"	9 пользователей	50 мм		
88.20.419	1"	10 пользователей	50 мм		
88.20.420	1"	11 пользователей	50 мм		
88.20.421	1"	12 пользователей	50 мм		

КОМПЛЕКТ ВКЛЮЧАЕТ В СЕБЯ:

- N. 1 Коллектор обратного хода зажимными винтами, контролирующими температуру и с ручными рукоятками;
- N. 1 Коллектор подачи с регулировкой при помощи измерителя потока;
- N. 2 Суппорты в сборе для коллекторов



Распределительный коллектор 1" F.F. никелированный с соединениями на 3/4" Евроконо, с отводным отверстием на 1/2"



Распределительный коллектор 1" F.F. никелированный с соединениями на 3/4" Евроконо, с отводным отверстием на 1/2"

НОВИНКА

Код	Размер	Межосевое расстояние	Евро
88.20.422	1"	2 пользователя	50 мм
88.20.423	1"	3 пользователя	50 мм
88.20.424	1"	4 пользователя	50 мм
88.20.425	1"	5 пользователей	50 мм
88.20.426	1"	6 пользователей	50 мм
88.20.427	1"	7 пользователей	50 мм
88.20.428	1"	8 пользователей	50 мм
88.20.429	1"	9 ользователей	50 мм
88.20.430	1"	10 ользователей	50 мм
88.20.431	1"	11 ользователей	50 мм
88.20.432	1"	12 ользователей	50 мм

Код	Размер	Межосевое расстояние	Евро
88.20.444	1"	2 пользователя	50 мм
88.20.445	1"	3 пользователя	50 мм
88.20.446	1"	4 пользователя	50 мм
88.20.447	1"	5 пользователей	50 мм
88.20.448	1"	6 пользователей	50 мм
88.20.449	1"	7 пользователей	50 мм
88.20.450	1"	8 пользователей	50 мм
88.20.451	1"	9 ользователей	50 мм
88.20.452	1"	10 ользователей	50 мм
88.20.453	1"	11 ользователей	50 мм
88.20.454	1"	12 ользователей	50 мм

КОМПЛЕКТ ВКЛЮЧАЕТ В СЕБЯ:

- N. 1 Коллектор подачи с регулирующим измерителем потока;
- N. 1 Коллектор обратного хода зажимными винтами, контролирующими температуру и с ручными рукоятками;
- N. 2 Суппорты в сборе для коллекторов

КОМПЛЕКТ ВКЛЮЧАЕТ В СЕБЯ:

- N. 1 Коллектор подачи с регулирующими измерителями потока;
- N. 1 Коллектор обратного хода для монтажа с электрометрическими головками, предохранительными колпачками;
- N. 2 Отводные краны на 1/2";
- N. 2 Отводные воздушные клапаны на 1/2";
- N. 2 Заглушки с наружной резьбой на 1" для коллекторов с прокладкой OR;
- N. 2 Шаровые краны на 1" с соединением для коллектора;
- N. 2 Скобы из нержавеющей стали;



НОВИНКА

Распределительный коллектор 1" F.F. никелированный с соединениями на 3/4" Евроконо, с отводным отверстием на 1/2"

Код	Размер	Межосевое расстояние	Евро
88.20.433	1"	2 пользователя	50 мм
88.20.434	1"	3 пользователя	50 мм
88.20.435	1"	4 пользователя	50 мм
88.20.436	1"	5 пользователей	50 мм
88.20.437	1"	6 пользователей	50 мм
88.20.438	1"	7 пользователей	50 мм
88.20.439	1"	8 пользователей	50 мм
88.20.440	1"	9 ользователей	50 мм
88.20.441	1"	10 ользователей	50 мм
88.20.442	1"	11 ользователей	50 мм
88.20.443	1"	12 ользователей	50 мм



КОМПЛЕКТ ВКЛЮЧАЕТ В СЕБЯ:

- N. 1 Коллектор подачи с микрометрической регулировкой с помощью детенторов;
- N. 1 Коллектор обратного хода для монтажа с электрометрическими головками, предохранительными колпачками;
- N. 2 Отводные краны на 1/2";
- N. 2 Отводные воздушные клапаны на 1/2";
- N. 2 Заглушки с наружной резьбой на 1" для коллекторов с прокладкой OR;
- N. 2 Шаровые краны на 1" с соединением для коллектора;
- N. 2 Скобы из нержавеющей стали;

КОНТРОЛЬНЫЙ ЩИТОК





ЩИТОК 80 мм

Код	Размер			Евро
ECO 500	500 x 720 - 810 x 80 - 120			
88.10.315	Fino a 5 vie			
ECO 700	700 x 720 - 810 x 80 - 120			
88.10.320	Fino a 9 vie			
ECO 1000	1000 x 720 - 810 x 80 -			
88.10.325	120			
	Fino a 12 vie			



Комплект для металлопластиковой трубы с гайкой на 3/4"

Код	Размер			Евро
88.03.110	14x2 - 3/4"	10	100	
88.03.116	16x2 - 3/4"	10	100	
88.03.120	16x2,25 - 3/4"	10	100	
88.03.123	17x2 - 3/4"	10	100	
88.03.126	18x2 - 3/4"	10	100	
88.03.136	20x2 - 3/4"	10	100	
88.03.140	20x2,5 - 3/4"	10	100	

ЩИТОК НАСТЕННЫЙ ГЛУБИНОЙ 80 мм и 120 мм

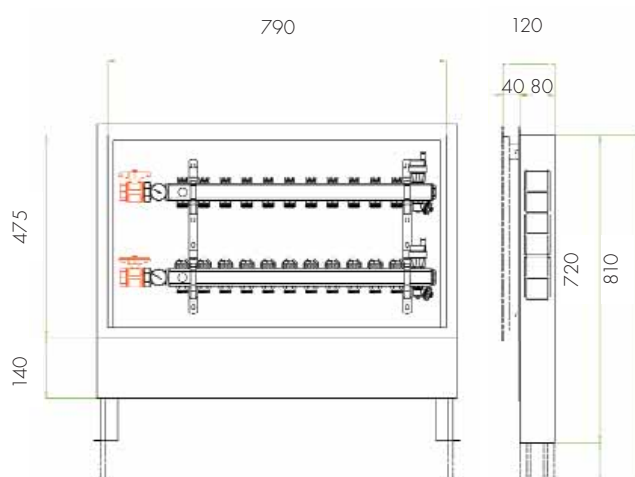



Термометр

Код Размер   Евро

88.10.350 0 ÷ 80°C 1



Эксплуатационный наконечник для коллекторов с отверстиями на 1/2"

Код Размер Выходы   Евро

88.20.526 1" М 1/2" F x 1/2" F 1



Автоматический воздухоотводный клапан никелированный

Код Размер   Евро

88.10.360 1/2"

88.10.361 1/2" выход сбоку 1



Воздухоотводный клапан

Код Размер   Евро

88.20.520 1/2" 1

88.20.521 3/8" 1



Гайка на ? обработанная гальваникой, с прокладкой из EPDM для медной трубы

Код Размер   Евро

88.03.400 15x1 - 3/4" 2 200

88.03.402 18x1 - 3/4" 2 200



Электрометрическая головка нормальным образом закрытая 230 Вольт

Код Размер   Евро

88.20.518 230 V 2 контакта 1

88.20.519 230 V с мини устройством 4 контакта 1



Никелированный воздухоотводный клапан

Код Размер   Евро

88.20.530 1/2" 1



Измеритель потока, регулируемый с помощью зажимного кольца

Код Размер   Евро

88.20.523 1/2" 1



Маховичок для ручного управления

Код Размер   Евро

88.10.370 1



Коллектор 3/4"М x 3/4"Ф с зажимным винтом 35° (красным), соединения на 1/2", межосевое расстояние 36 мм

Код Размер   Евро

88.20.051 2 пользователя

88.20.056 3 пользователя

88.20.061 4 пользователя



Коллектор 3/4"М x 3/4"Ф с зажимным винтом 35° (синим), соединения на 1/2", межосевое расстояние 36 мм

Код Размер   Евро

88.20.052 2 пользователя

88.20.057 3 пользователя

88.20.062 4 пользователя



Коллектор 3/4"М x 3/4"Ф с зажимным винтом 35°, соединения на 1/2", межосевое расстояние 36 мм

Код Размер   Евро

88.20.050 2 пользователя

88.20.055 3 пользователя

88.20.060 4 пользователя



Коллектор 1"М x 1"Ф с зажимным винтом 35°, соединения на 3/4", межосевое расстояние 40 мм

Код Размер   Евро



88.20.085 2 пользователя

88.20.090 3 пользователя

88.20.095 4 пользователя





**Коллектор 1" М x 1" F с
зажимным винтом 35°, соединения
на 1/2", межосевое расстояние
40 мм**

Код	Размер			Евро
88.20.070	2 пользователя			
88.20.075	3 пользователя			
88.20.080	4 пользователя			





**Коллектор 1" М x 1" F соединения
на 1/2", межосевое расстояние
38 мм**

Код	Размер			Евро
88.20.012	2 пользователя			
88.20.013	3 пользователя			
88.20.014	4 пользователя			



**Коллектор 3/4" М x 3/4" F
соединения на 1/2", межосевое
расстояние 38 мм**

Код	Размер			Евро
88.20.002	2 пользователя			
88.20.003	3 пользователя			
88.20.004	4 пользователя			

Набор коллекторы 3/4"



Код	Размер			Евро
88.20.500	4 пользователя			
88.20.502	5 пользователей			
88.20.503	6 пользователей			
88.20.504	7 пользователей			
88.20.505	8 пользователей			



КОМПЛЕКТ ВКЛЮЧАЕТ В СЕБЯ:

соединения
угловые шаровые краны на 3/4"
воздухоотводные соединения
редукции на 3/4" F x 1" F
пластмассовый щиток

GLI ARTICOLI SONO VENDUTI SFUSI

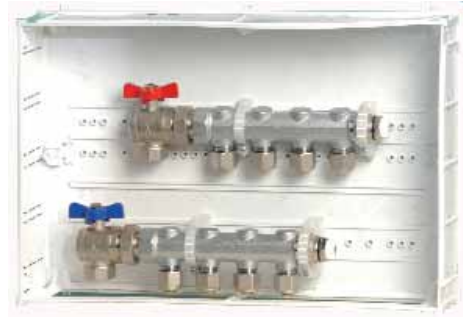
Набор коллекторы 3/4"



Код	Размер			Евро
88.20.507	4 пользователя			
88.20.508	5 пользователей			
88.20.509	6 пользователей			
88.20.510	7 пользователей			
88.20.511	8 пользователей			



КОМПЛЕКТ ВКЛЮЧАЕТ В СЕБЯ:

соединения
угловые шаровые краны на 3/4"
воздухоотводные соединения
редукции на 3/4" F x 1" F
пластмассовый щиток

GLI ARTICOLI SONO VENDUTI SFUSI

Набор коллекторы 3/4"



Код	Размер			Евро
88.20.513	4 пользователя			
88.20.514	5 пользователей			
88.20.515	6 пользователей			
88.20.516	7 пользователей			
88.20.517	8 пользователей			

КОМПЛЕКТ ВКЛЮЧАЕТ В СЕБЯ:

соединения
угловые шаровые краны на 3/4"
заглушки на 3/4"
пластмассовый щиток

GLI ARTICOLI SONO VENDUTI SFUSI



**редукция F 3/4" с
соединением на F 1/2"**

Код	Размер			Евро
88.20.568	3/4"			



Пластмассовый контрольный щиток в комплекте с суппортами

НОВИНКА

Код Размер   Евро

88.20.097	260x400x95 мм
88.20.098	260x500x95 мм



Шаровой кран с соединением для коллектора

Код Размер   Евро

88.20.524	3/4"
88.20.522	1"



Заглушка с внутренней резьбой для коллектора

Код Размер   Евро

88.20.566	3/4"
88.20.567	1"



Угловой шаровой кран с соединением для коллектора

Код Размер   Евро

88.20.528	3/4"
88.20.529	1"



Соединение типа ТЕЕ держатель для манометра

Код Размер   Евро

88.20.527	1" M x 1" F	1
-----------	-------------	---



Заглушка с наружной резьбой для коллектора с прокладкой OR

Код Размер   Евро

88.20.562	3/4"
88.20.563	1"



Прямой шаровой кран для коллекторов без хвостовика

НОВИНКА

Код Размер   Евро

88.20.531	1"	1
-----------	----	---

для комплектации с тройником для манометра код. ... и соответствующими наборами для коллекторов



Угловой шаровой кран для коллекторов без хвостовика

НОВИНКА

Код Размер   Евро

88.20.532	1"	1
-----------	----	---

IN ABBINAMENTO AL RACCORDO A TEE PORTAMANOMETRO COD. 88.20.527 E RELATIVI KIT COLLETTORI

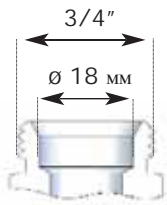
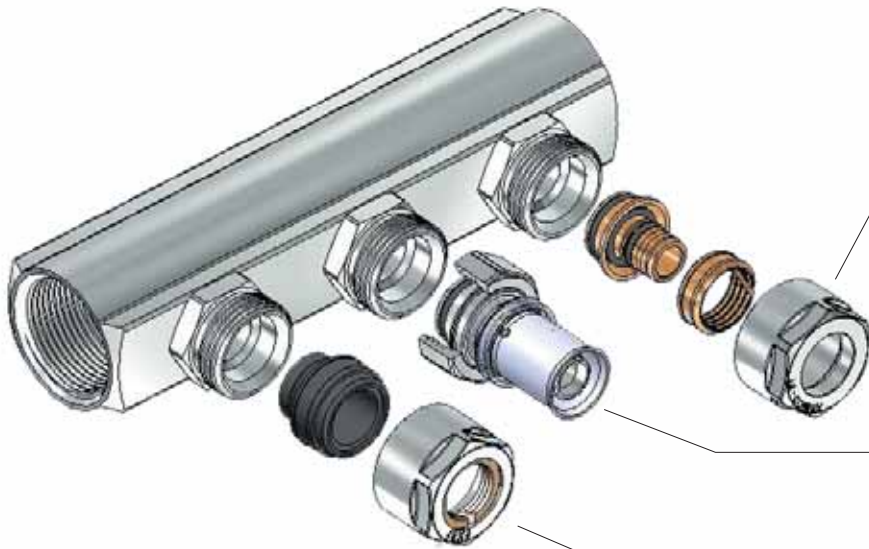

МЕТАЛЛОПЛАСТИКОВАЯ ТРУБА

АРТ. 88.03.116 Ø 16 x 2
 АРТ. 88.03.123 Ø 17 x 2
 АРТ. 88.03.126 Ø 18 x 2
 АРТ. 88.03.136 Ø 20 x 2

МЕТАЛЛОПЛАСТИКОВАЯ ТРУБА

АРТ. 87.40.160 Ø 16 x 2
 АРТ. 87.40.180 Ø 18 x 2
 АРТ. 87.40.200 Ø 20 x 2

МЕДНАЯ ТРУБА

АРТ. 88.03.400 Ø 15 x 1
 АРТ. 88.03.402 Ø 18 x 1

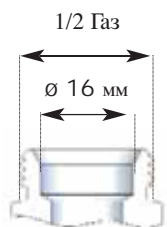
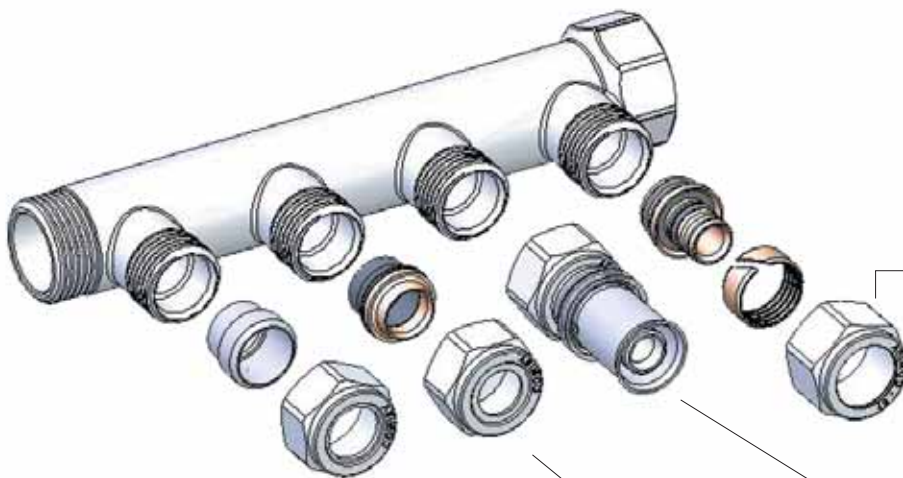

МЕТАЛЛОПЛАСТИКОВАЯ ТРУБА

АРТ. 88.20.576 Ø 16 x 2
 АРТ. 88.20.577 Ø 16 x 2,25

МЕТАЛЛОПЛАСТИКОВАЯ ТРУБА

АРТ. 88.20.580 Ø 16 x 2
 АРТ. 88.20.585 Ø 20 x 2

МЕДНАЯ ТРУБА

АРТ. 88.20.605 Ø 12 мм
 АРТ. 88.20.610 Ø 14 мм

МЕДНАЯ ТРУБА

АРТ. 88.20.611 Ø 15 мм
 АРТ. 88.20.615 Ø 16 мм



Радиаторный кран угловой.
Регулирующий температуры или электроуправляемый, соединение 24x19 с ручным маховичком, штуцер с прокладкой O-Ринг. Для медной или пластиковой трубы.



Детентор регулирующий угловой.
Соединение 24x19. Для медной или пластиковой трубы, штуцер с прокладкой O-Ринг.

Код	Размер			Евро
88.21.252	3/8"	15	90	
88.21.253	1/2"	8	80	

Код	Размер			Евро
88.21.272	3/8"	12	120	
88.21.273	1/2"	10	100	



Радиаторный кран прямой.
Регулирующий температуру или электроуправляемый, соединение 24x19 с ручным маховичком, штуцер с прокладкой O-Ринг. Для медной или пластиковой трубы.



Детентор регулирующий прямой.
Соединение 24x19. Для медной или пластиковой трубы, штуцер с прокладкой O-Ринг.

Код	Размер			Евро
88.21.262	3/8"	10	100	
88.21.263	1/2"	10	60	

Код	Размер			Евро
88.21.277	3/8"	12	120	
88.21.278	1/2"	10	100	



Радиаторный кран угловой.
Регулирующий температуру или электроуправляемый, с ручным маховичком, штуцер с прокладкой O-Ринг. Для железной трубы.



Детентор регулирующий угловой.
Соединение для железной трубы, штуцер с прокладкой O-Ринг.

Код	Размер			Евро
88.21.302	3/8"	15	90	
88.21.303	1/2"	8	80	

Код	Размер			Евро
88.21.322	3/8"	12	120	
88.21.323	1/2"	10	100	



Прямой радиаторный кран.
Регулирующий температуру или электроуправляемый, с соединением на 24x19 с ручным маховичком, штуцер с прокладкой О-Ринг. Для железной трубы.

Код	Размер			Евро
88.21.312	3/8"	10	100	
88.21.313	1/2"	8	80	



Детентор регулирующий прямой.
Соединение для железной трубы, штуцер с прокладкой О-Ринг.

Код	Размер			Евро
88.21.327	3/8"	12	120	
88.21.328	1/2"	10	100	



Термостатическая головка с жидкостным сенсором для радиаторных термостатических кранов

Код	Размер			Евро
88.21.400	M30 x 1,5	1	66	



Обжимное соединение с резиновой прокладкой для медной трубы.

Код	Размер			Евро
88.21.405	ø 10 x 24/19 f	1	60	
88.21.406	ø 12 x 24/19 f	1	60	
88.21.407	ø 14 x 24/19 f	1	60	
88.21.409	ø 16 x 24/19 f	1	60	
88.21.410	ø 18 x 24/19 f	1	60	



Термостатическая головка с дистанционным зондом 20-60, для шанца 1/2".

Код	Размер			Евро
88.21.404	M30 x 1,5	5	20	



Обжимное соединение с прокладкой О-Ринг и колечком РТФЕ для металлопластиковой трубы

Код	Размер			Евро
88.21.420	ø 14x2 x 24/19 f	1	60	
88.21.421	ø 16x2 x 24/19 f	1	60	
88.21.422	ø 16x2,25 x 24/19 f	1	60	
88.21.423	ø 18x2 x 24/19 f	1	60	
88.21.424	ø 20x2 x 24/19 f	1	60	



Шанец ? для термостатической головки с дистанционным зондом

Код	Размер			Евро
88.21.411	1/2"			



**Радиаторный кран угловой FI
(для железной трубы)**

Код	Размер			Евро
88.21.200	1/2"	10	100	
88.21.201	3/4"	10	100	



**Детентор угловой FI
(для железной трубы)**

Код	Размер			Евро
88.21.204	1/2"	10	100	
88.21.205	3/4"	10	100	



**Прямой радиаторный кран
(для железной трубы)**

Код	Размер			Евро
88.21.202	1/2"	10	100	
88.21.203	3/4"	10	100	



**Детентор прямой FI
(для железной трубы)**

Код	Размер			Евро
88.21.206	1/2"	10	100	
88.21.207	3/4"	10	100	



Прямой радиаторный кран

Код	Размер			Евро
88.21.125	3/8"	1	40	
88.21.130	1/2"	1	40	



Детентор прямой

Код	Размер			Евро
88.21.175	3/8"	1	40	
88.21.180	1/2"	1	40	



Радиаторный кран угловой

Код	Размер			Евро
88.21.105	3/8"	1	40	
88.21.110	1/2"	1	40	



Детентор угловой

Код	Размер			Евро
88.21.155	3/8"	1	40	
88.21.160	1/2"	1	40	



Соединения для медной трубы

Код	Размер			Евро
88.20.605	1/2" - 12 мм			
88.20.610	1/2" - 14 мм			



Обжимные соединения для металлопластиковой трубы

Код	Размер			Евро
88.20.578	1/2" - 14x2			
88.20.576	1/2" - 16x2			
88.20.577	1/2" - 16x2,25			
88.20.579	1/2" - 20x2			

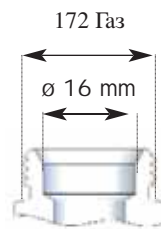

Соединения для медной трубы

Код	Размер			Евро
88.20.611	1/2" - 15 мм			
88.20.615	1/2" - 16 мм			



Пресс-соединения для металлопластиковой трубы

Код	Размер			Евро
88.20.580	1/2" - 16x2			
88.20.585	1/2" - 20x2			



Кран для стиральной машины наклонный

Код Размер   Евро

41.21.120 1/2" x 3/4" хромированный



Кран шаровой для установки в уборной с гильзой 10

Код Размер   Евро

41.21.140 3/8" x 10 mm с напылением
41.21.141 3/8" x 10 mm никелированный



Прямой кран для стиральной машины

Код Размер   Евро

41.21.015 1/2" x 3/4" хромированный



Садовый кран

Код Размер   Евро

41.21.145 1/2" x 3/4" с напылением
41.21.146 1/2" x 3/4" хромированный
41.21.147 3/4" x 1" с напылением
41.21.148 3/4" x 1" хромированный



Кран для стиральной машины

Код Размер   Евро

41.21.125 3/4" x 1/2" хромированный



Садовый кран с соединением

Код Размер   Евро

41.21.100 1/2" x 3/4" желтый блестящий
41.21.101 1/2" x 3/4" хромированный
41.21.102 3/4" x 1" желтый блестящий
41.21.103 3/4" x 1" хромированный



Двойной кран для стиральной машины

Код Размер   Евро

41.21.005 3/4" x 1/2" хромированный



Шаровой кран – бабочка

Код Размер   Евро

41.21.150 1/2" x 3/4"
41.21.151 3/4" x 1" никелированный



Шаровой кран для стиральной машины с ручкой 90°

Код Размер   Евро

41.21.130 1/2" x 3/4" хромированный



Шаровой кран с алюминиевой ручкой

Код Размер   Евро

41.21.155 1/2" x 3/4"
41.21.156 3/4" x 1" никелированный



Запорный кран под мойкой с фильтром двухконический шарнир 10 мм и хромированная розетка

Код Размер   Евро

41.21.175 1/2" x 1/2" хромированный



Запорный кран угловой с ручкой - пирамидой

Код Размер   Евро

41.21.010 1/2" x 1/2" хромированный



Запорный кран под мойкой шаровой с фильтром и двухконический шарниром 10 мм и хромированной розеткой

Код Размер   Евро

41.21.180 1/2" x 10 мм хромированный



Прямой запорный кран с ручкой

Код Размер   Евро

41.21.160 1/2" x 1/2" хромированный



Шаровой встраиваемый кран с ручкой

Код Размер   Евро

87.50.040 1/2"
87.50.041 3/4"



Угловой запорный кран с ручкой

Код Размер   Евро

41.21.165 1/2" x 1/2" хромированный



Шаровой встраиваемый кран с колпачком

Код Размер   Евро

87.50.036 1/2"
87.50.037 3/4"





Запорный кран под мойкой с двухконическим окончанием 10 мм и хромированной розеткой

Код Размер   Евро

41.21.170 1/2" x 10 мм хромированный



Шаровой кран встраиваемый с ручкой - рычагом

Код Размер   Евро

87.50.038 1/2"
87.50.039 3/4"

ОБЩИЕ УСЛОВИЯ РАБОТЫ



1 – Заказы

Все заказы принимаются компанией по предварительному запросу, и без нашего подтверждения заказа компания не считает себя обязанной выполнить даже какую-то часть из заказанного.

2 - Цены

действующими являются только те цены, которые указаны в нашем подтверждении заказа

3 – Сроки поставки

Являются примерными и не дают права Заказчику аннулировать заказ или требовать возмещения ущерба любого характера в связи с задержками, происходящими по причине несчастных случаев при производстве или форс-мажорных обстоятельств.

4 - Упаковка

Упаковка бесплатна и не подлежит возврату.

5 - Комплектация

КОМИЗА с.п.а. продает свой товар исключительно в той комплектации, как она указана явным образом в прайс-листах. Только образцы могут продаваться «поштучно».

6 - Оплата

Сроки оплаты, указанные в фактуре, считаются точными и окончательными. Изменение условий оплаты не принимаются, за исключением случаев, когда они предварительно оговорены и согласованы. Платежные документы должны всегда и в любом случае быть оформлены на имя КОМИЗА с.п.а. В том случае, если проплата не осуществляется в назначенный срок, и без предварительного соглашения, КОМИЗА с.п.а. оставляет за собой право приостановить или отменить производящиеся отгрузки и все прочие заказы, уже принятые и подтвержденные. Возможные протесты любого типа не дают клиенту права не производить платежи. Выполненные и подтвержденные фактурами заказы,

даже частично, будут оплачиваться в соответствии с установленными условиями, в том смысле, что оплата отправленных уже партий не будет зависеть от окончания выполнения заказа. В отношении просроченных относительно установленного и прописанного в фактуре срока платежей будут начисляться, без ущерба относительно всех прочих действий, проценты по задержке, предусмотренные на тот конкретный момент итальянскими банками в отношении первичных клиентов относительно краткосрочного финансирования (Prime Rate), увеличенного на 3 %. КОМИЗА с.п.а. признает действительными только те платежи, которые осуществляются в ее офисе или через банк. Платежи на наш счет могут получать только доверенные лица, имеющие специальную доверенность. В любом случае суммы по платежным документам и векселям регистрируются нами в качестве сальдо или предоплаты на счету наших клиентов только после реального поступления денег на счет.

7 – Собственность товара

Комиза с.п.а сохраняет за право собственности на товар до окончательной проплаты установленной цены в соответствии со статьей закона 1523 и последующих модификаций.

8 – Ответственность и жалобы

в том, случае, если отправка товара осуществляется за счет клиента (ex-works), КОМИЗА с.п.а. не несет ответственности за возможные задержки, ошибки, поломки, кражи, недостачи, нарушение целостности материала и соответственно не несет за это финансовой ответственности за недостающий, поврежденный и потерянный во время перевозки товар. В любом случае жалобы и протесты по возникшим изъянам должны быть немедленно сообщены непосредственно Транспортнику в момент разгрузки материала, с помощью специальной пометки, которая делается на документе о

передаче товара (Декрет Президента Республики ? 450 от 02.08.1985), своевременно отослав копию этого документа а Отдел продаж КОМИЗА с.п.а. (в том числе по факсу). Не принимаются рекламации относительно нехватки мест, рулонов или паллетов не отмеченные письменно при получении груза от Транспортной Компании. Рекламации принимаются не позднее, чем через 8 дней с даты поставки груза, которая может быть проверена по транспортному листу (Статьи 1511 и 1495 Гражданского Кодекса) и должны четко передавать информацию и предмете рекламации.

9 - Возвраты

КОМИЗА с.п.а. не принимает возврата материала за исключением случаев рекламаций по поводу «технических несоответствий», подтвержденных специалистом, уполномоченным компанией КОМИЗА с.п.а. или в лабораториях компании, или же при ошибках поставки со стороны КОМИЗА с.п.а. или других лиц, но не клиента. В любом случае акт возврата должен быть предварительно оговорен с компанией КОМИЗА с.п.а. и осуществляться с ее разрешения.

Основные условия принятия возвращенного товара:

9.1 – возврат материала в отличном состоянии и упакованного

9.2 – печать с надписью "возврат товара" е не "продажа"

9.3 – сопроводительный документ, содержащий всю информацию первичной покупки (номер и дата фактуры)

9.4 – предоставление со стороны компании КОМИЗА с.п.а. кредитного документа

9.5 – Любой возврат, не соответствующий перечисленным выше условиям, не будет принят. Компания КОМИЗА оставляет за собой право, в том случае, если материал не возвращается обратно в отличном состоянии, или в том случае, если рекламация по поводу «технического несоответствия» не имеет под собой никакого основания,

отнести на счет клиента понесенные затраты, занеся непосредственно в кредитный документ одновременно выплачиваемый процент от чистой стоимости товара.

10 - Протесты

По любым спорным вопросам обе стороны обращаются в Суд г. Бреша.

СТРАХОВАНИЕ

КОМИЗА с.п.а. застрахована от возможного ущерба, причиняемого при использовании ее товара, а точнее:

- производственные дефекты
 - дефекты проектировки
 - дефекты используемых материалов
 - отсутствие технических характеристик, заявленных компанией КОМИЗА с.п.а.
 - нарушение действующих на момент производства мер или технических требований общего характера.
- Гарантия распространяется, в том числе, на монтаж и сборку товара производства КОМИЗА с.п.а., если при этом используются детали, совместимые с товарами, произведенными компанией КОМИЗА, даже если он получены от другого производителя, но только в том случае, если будет подтверждено, что дефект может быть отнесен на счет детали, произведенной компанией КОМИЗА с.п.а.

11 – Гарантия не распространяется

Гарантия не распространяется на ущерб:

- 11.1 – причиной которого являются изменения и вмешательства в товар со стороны клиента или третьих лиц
- 11.2 – неправильное использование, ошибочное или с несоблюдением предписаний по использованию
- 11.3 – недостатки обслуживания

12 – Территориальное распространение гарантии

Гарантия, предоставляемая компанией КОМИЗА с.п.а. действует во всех странах мира, кроме США и Канады.

13 – Длительность гарантии

В соответствии с Венской Конвенцией

14 – Обязательства бенефициария гарантии

все перечисленные выше условия являются обязательными к соблюдению лицами, желающими воспользоваться предоставленной гарантией; при их несоблюдении, даже одного из перечисленных пунктов, гарантия не действует.

14.1 – Уведомление в письменном виде непосредственно компании КОМИЗА с.п.а. (в том числе сразу по факсу) не позднее чем через 7 рабочих дней с момента обнаружения ущерба.

14.2 – Соблюдение технических соглашений в специфических сферах использования, технических норм установки, а также действующих на момент установки норматив.

Предупреждение и активное сокращение несчастных случаев.

14.3 – Обязательство по сохранению дефективного артикула для ответственных за несчастные случаи лиц, и отправку таковых в офис компании Комиза для технической проверки.

14.4 – Предоставление фотографической документации в отношении несчастного случая.

14.5 – Передача подробных предварительных счетов по восстановительным мероприятиям, которые должны быть согласованы и/или одобрены компанией КОМИЗА.

В уведомлении необходимо указать:

14.6 – наименование и координаты компании, проводившей установку, и ответственного за проведение работ

14.7 – имя и координаты владельца территории, на которой обнаружилось повреждение

14.8 – наименование и координаты Дирекции по проведению работ и /или Проектировочной компании.

Описание повреждения и артикула, по вине которого предполагается, что произошло повреждение.

14.9 – Пользователь гарантии в любом случае не может установить

самостоятельно и удержать сумму понесенных убытков из суммы, которую он должен выплатить компании Комиза по фактурам заказа за приобретенный материал, но должен будет ожидать выплаты со стороны Страховой компании.

15 – Определение и подтверждение ущерба

Наша компания позаботится о том, чтобы провести все необходимые предварительные проверки, после чего отправит соответствующую документацию в адрес Страховой компании. Страховая компания соответственно позаботится о том, чтобы отправить на место происшествия эксперта для констатации происшествия и о выплате ущерба в случае необходимости..

16 – Возмещение затрат, понесенных КОМИЗА с.п.а.

Затраты, понесенные нами для необходимых проверок в случае обнаружения повреждения или несчастного случая, если таковые будут относиться на счет клиента, в том случае, если выяснится, что произошедшее не связано с дефектом нашей продукции, а попадает в один из случаев, перечисленных как случаи, «не покрываемые гарантией».

17 – каталоги, брошюры, предложения, рисунки, материалы: все иллюстрации, содержащиеся в нашем каталоге, брошюрах, объявлениях и пр. не являются абсолютно точными, и сведения о весе и о размерах, указанные в предложениях и в рисунках, являются исключительно приблизительными. Мы оставляем за собой право вносить любые конструктивные изменения, необходимые с точки зрения технического прогресса.

ОБЩЕЕ СОДЕРЖАНИЕ

A	СЕРИЯ КОМИЗА ПРЕСС ПРЕСС-ФИТИНГИ ДЛЯ МЕТАЛЛОПЛАСТИКОВОЙ ТРУБЫ	стр	5
E	МЕТАЛЛОПЛАСТИКОВАЯ ТРУБА – ТРУБА С ИЗОЛЯЦИЕЙ	стр	13
F	ИНСТРУМЕНТЫ	стр	14
G	СЕРИЯ КОМИЗА ЕВРОКОНО ОБЖИМНЫЕ ФИТИНГИ ДЛЯ МЕТАЛЛОПЛАСТИКОВОЙ ТРУБЫ С ПЕРЕХОДНЫМИ ЭЛЕМЕНТАМИ, НИКЕЛИРОВАННЫЕ	стр	18
H	СЕРИЯ КОМИЗА УНИК ОБЖИМНЫЕ ФИТИНГИ ДЛЯ МЕТАЛЛОПЛАСТИКОВОЙ ТРУБЫ НЕРАЗЪЕМНЫЕ, НИКЕЛИРОВАННЫЕ	стр	22
I	НИЖНЯЯ	стр	23
L	КОЛЛЕКТОРЫ	стр	24
M	РАДИАТОРНЫЕ КРАНЫ ДЕТЕНТОРЫ И ПЕРЕХОДНЫЕ ЭДЕМЕНТЫ	стр	33
N	КРАНЫ	стр	36

СПИСОК АРТИКУЛОВ

41.21.005	стр.	36	87.11.250	стр.	5	87.14.161	стр.	6	87.19.252	стр.	6	87.21.160	стр.	7
			87.11.251	стр.	5	87.14.180	стр.	6	87.19.260	стр.	6	87.21.161	стр.	7
41.21.010	стр.	37	87.11.252	стр.	5	87.14.200	стр.	6	87.19.261	стр.	6	87.21.162	стр.	7
			87.11.260	стр.	5	87.14.201	стр.	6	87.19.262	стр.	6	87.21.163	стр.	7
41.21.015	стр.	36	87.11.262	стр.	5	87.14.250	стр.	6	87.19.263	стр.	6	87.21.200	стр.	7
			87.11.263	стр.	5	87.14.260	стр.	6	87.19.320	стр.	6	87.21.201	стр.	7
41.21.100	стр.	36	87.11.264	стр.	5	87.14.320	стр.	6	87.19.321	стр.	6	87.21.202	стр.	7
41.21.101	стр.	36	87.11.320	стр.	5	87.14.340	стр.	6	87.19.322	стр.	6	87.21.250	стр.	7
41.21.102	стр.	36	87.11.321	стр.	5	87.14.350	стр.	6	87.19.323	стр.	6	87.21.260	стр.	7
41.21.103	стр.	36	87.11.322	стр.	5	87.14.631	стр.	6	87.19.324	стр.	6			
			87.11.324	стр.	5				87.19.326	стр.	6	87.22.160	стр.	7
41.21.120	стр.	36	87.11.325	стр.	5	87.16.140	стр.	6	87.19.400	стр.	6	87.22.161	стр.	7
			87.11.400	стр.	5	87.16.160	стр.	6	87.19.401	стр.	6	87.22.180	стр.	7
41.21.125	стр.	36	87.11.401	стр.	5	87.16.161	стр.	6	87.19.402	стр.	6	87.22.200	стр.	7
			87.11.402	стр.	5	87.16.180	стр.	6	87.19.403	стр.	6	87.22.201	стр.	7
41.21.130	стр.	36	87.11.501	стр.	5	87.16.200	стр.	6	87.19.500	стр.	6	87.22.202	стр.	7
			87.11.600	стр.	5	87.16.201	стр.	6	87.19.501	стр.	6	87.22.250	стр.	7
41.21.140	стр.	36			87.16.202	стр.	6	87.19.502	стр.	6	87.22.251	стр.	7	
41.21.141	стр.	36	87.12.140	стр.	5	87.16.203	стр.	6			87.22.252	стр.	7	
			87.12.160	стр.	5	87.16.250	стр.	6	87.20.160	стр.	7	87.22.260	стр.	7
41.21.145	стр.	36	87.12.161	стр.	5	87.16.260	стр.	6	87.20.181	стр.	7	87.22.261	стр.	7
41.21.146	стр.	36	87.12.180	стр.	5	87.16.320	стр.	6	87.20.200	стр.	7	87.22.262	стр.	7
41.21.147	стр.	36	87.12.181	стр.	5	87.16.400	стр.	6	87.20.201	стр.	7	87.22.320	стр.	7
41.21.148	стр.	36	87.12.200	стр.	5	87.16.500	стр.	6	87.20.202	стр.	7	87.22.321	стр.	7
			87.12.201	стр.	5	87.16.501	стр.	6	87.20.203	стр.	7	87.22.400	стр.	7
41.21.150	стр.	36	87.12.202	стр.	5				87.20.204	стр.	7	87.22.401	стр.	7
41.21.151	стр.	36	87.12.203	стр.	5	87.17.140	стр.	6	87.20.205	стр.	7	87.22.500	стр.	7
			87.12.250	стр.	5	87.17.160	стр.	6	87.20.206	стр.	7	87.22.501	стр.	7
41.21.155	стр.	37	87.12.251	стр.	5	87.17.161	стр.	6	87.20.209	стр.	7			
41.21.156	стр.	37	87.12.260	стр.	5	87.17.180	стр.	6	87.20.210	стр.	7	87.23.160	стр.	8
			87.12.261	стр.	5	87.17.181	стр.	6	87.20.211	стр.	7	87.23.161	стр.	8
41.21.160	стр.	37	87.12.320	стр.	5	87.17.200	стр.	6	87.20.212	стр.	7	87.23.180	стр.	8
			87.12.321	стр.	5	87.17.201	стр.	6	87.20.250	стр.	7	87.23.181	стр.	8
41.21.165	стр.	37	87.12.400	стр.	5	87.17.202	стр.	6	87.20.251	стр.	7	87.23.200	стр.	8
			87.12.401	стр.	5	87.17.203	стр.	6	87.20.252	стр.	7	87.23.201	стр.	8
41.21.170	стр.	37	87.12.500	стр.	5	87.17.250	стр.	6	87.20.253	стр.	7	87.23.202	стр.	8
			87.12.501	стр.	5	87.17.260	стр.	6	87.20.254	стр.	7	87.23.203	стр.	8
41.21.175	стр.	37	87.12.631	стр.	5	87.17.320	стр.	6	87.20.260	стр.	7	87.23.250	стр.	8
					87.17.400	стр.	6	87.20.262	стр.	7	87.23.251	стр.	8	
41.21.180	стр.	37	87.13.140	стр.	5	87.17.500	стр.	6	87.20.264	стр.	7	87.23.252	стр.	8
			87.13.160	стр.	5	87.17.501	стр.	6	87.20.265	стр.	7	87.23.260	стр.	8
87.10.140	стр.	5	87.13.161	стр.	5				87.20.266	стр.	7	87.23.261	стр.	8
87.10.160	стр.	5	87.13.180	стр.	5	87.18.140	стр.	6	87.20.267	стр.	7	87.23.263	стр.	8
87.10.161	стр.	5	87.13.181	стр.	5	87.18.160	стр.	6	87.20.268	стр.	7	87.23.320	стр.	8
87.10.170	стр.	5	87.13.200	стр.	5	87.18.161	стр.	6	87.20.269	стр.	7	87.23.321	стр.	8
87.10.180	стр.	5	87.13.201	стр.	5	87.18.180	стр.	6	87.20.270	стр.	7	87.23.322	стр.	8
87.10.200	стр.	5	87.13.202	стр.	5	87.18.200	стр.	6	87.20.320	стр.	7	87.23.323	стр.	8
87.10.201	стр.	5	87.13.203	стр.	5	87.18.201	стр.	6	87.20.321	стр.	7	87.23.400	стр.	8
87.10.250	стр.	5	87.13.250	стр.	5	87.18.250	стр.	6	87.20.323	стр.	7	87.23.401	стр.	8
87.10.260	стр.	5	87.13.251	стр.	5	87.18.260	стр.	6	87.20.325	стр.	7	87.23.500	стр.	8
87.10.320	стр.	5	87.13.260	стр.	5	87.18.320	стр.	6	87.20.326	стр.	7	87.23.501	стр.	8
87.10.400	стр.	5	87.13.261	стр.	5	87.18.400	стр.	6	87.20.329	стр.	7	87.23.631	стр.	8
87.10.500	стр.	5	87.13.320	стр.	5	87.18.500	стр.	6	87.20.400	стр.	7			
87.10.631	стр.	5	87.13.321	стр.	5	87.18.631	стр.	6	87.20.401	стр.	7	87.24.140	стр.	8
			87.13.400	стр.	5				87.20.403	стр.	7	87.24.145	стр.	8
87.11.160	стр.	5	87.13.401	стр.	5	87.19.160	стр.	6	87.20.404	стр.	7	87.24.159	стр.	8
87.11.181	стр.	5	87.13.405	стр.	5	87.19.181	стр.	6	87.20.405	стр.	7	87.24.160	стр.	8
87.11.200	стр.	5	87.13.500	стр.	5	87.19.201	стр.	6	87.20.500	стр.	7	87.24.161	стр.	8
87.11.201	стр.	5	87.13.501	стр.	5	87.19.202	стр.	6	87.20.501	стр.	7	87.24.180	стр.	8
87.11.202	стр.	5	87.13.631	стр.	5	87.19.204	стр.	6	87.20.502	стр.	7	87.24.200	стр.	8
87.11.203	стр.	5			87.19.205	стр.	6	87.20.503	стр.	7	87.24.201	стр.	8	
87.11.205	стр.	5	87.14.140	стр.	6	87.19.250	стр.	6			87.24.202	стр.	8	
87.11.206	стр.	5	87.14.160	стр.	6	87.19.251	стр.	6	87.21.140	стр.	7	87.24.203	стр.	8

87.24.250	стр. 8	87.39.260	стр. 10	87.50.105	стр. 11	87.80.433	стр. 16	88.01.045	стр. 18
87.24.260	стр. 8	87.39.261	стр. 10	87.50.106	стр. 11	87.80.434	стр. 16	88.01.050	стр. 18
						87.80.435	стр. 16	88.01.055	стр. 18
87.25.160	стр. 8	87.40.160	стр. 10	87.54.005	стр. 12			88.01.060	стр. 18
87.25.161	стр. 8	87.40.200	стр. 10	87.54.019	стр. 12	87.80.436	стр. 16	88.01.065	стр. 18
87.25.180	стр. 8			87.54.020	стр. 12				
87.25.200	стр. 8	87.42.150	стр. 10			87.80.437	стр. 17	88.01.100	стр. 18
87.25.201	стр. 8	87.42.160	стр. 10	87.54.030	стр. 12			88.01.105	стр. 18
		87.42.180	стр. 10			87.80.438	стр. 17		
87.26.140	стр. 8	87.42.200	стр. 10			87.80.439	стр. 17	88.01.115	стр. 18
87.26.160	стр. 8	87.42.260	стр. 10	87.80.005	стр. 13	87.80.440	стр. 17	88.01.120	стр. 18
87.26.180	стр. 8			87.80.008	стр. 13	87.80.441	стр. 17	88.01.125	стр. 18
87.26.200	стр. 8	87.43.140	стр. 12	87.80.009	стр. 13	87.80.442	стр. 17	88.01.130	стр. 18
87.26.201	стр. 8	87.43.160	стр. 12	87.80.010	стр. 13	87.80.443	стр. 17	88.01.135	стр. 18
		87.43.170	стр. 12	87.80.011	стр. 13	87.80.444	стр. 17		
87.26.205	стр. 8	87.43.180	стр. 12	87.80.012	стр. 13	87.80.445	стр. 17	88.01.150	стр. 18
87.26.210	стр. 8	87.43.200	стр. 12	87.80.015	стр. 13	87.80.446	стр. 17	88.01.155	стр. 18
		87.43.250	стр. 12	87.80.016	стр. 13	87.80.447	стр. 17	88.01.160	стр. 18
87.27.160	стр. 8	87.43.260	стр. 12	87.80.020	стр. 13			88.01.165	стр. 18
87.27.200	стр. 8	87.43.320	стр. 12	87.80.025	стр. 13	87.80.450	стр. 16	88.01.170	стр. 18
		87.43.400	стр. 12	87.80.035	стр. 13				
87.28.140	стр. 8	87.43.500	стр. 12	87.80.040	стр. 13	87.80.455	стр. 17	88.01.200	стр. 18
87.28.160	стр. 8							88.01.205	стр. 18
87.28.180	стр. 8	87.45.140	стр. 10	87.80.110	стр. 13	87.80.456	стр. 14	88.01.210	стр. 18
87.28.200	стр. 8	87.45.141	стр. 10	87.80.120	стр. 13				
		87.45.160	стр. 10	87.80.130	стр. 13	87.80.461	стр. 16	88.01.250	стр. 18
87.29.160	стр. 9	87.45.161	стр. 10	87.80.135	стр. 13	87.80.465	стр. 16	88.01.255	стр. 18
87.29.200	стр. 9	87.45.180	стр. 10	87.80.140	стр. 13			88.01.260	стр. 18
		87.45.181	стр. 10	87.80.145	стр. 13	87.80.476	стр. 14	88.01.265	стр. 18
87.30.250	стр. 9	87.45.200	стр. 10	87.80.151	стр. 13	87.80.477	стр. 14	88.01.270	стр. 18
87.30.260	стр. 9	87.45.201	стр. 10						
87.30.320	стр. 9			87.80.355	стр. 13	87.80.481	стр. 14	88.01.280	стр. 19
87.30.400	стр. 9	87.46.140	стр. 10	87.80.360	стр. 13			88.01.285	стр. 19
87.30.500	стр. 9	87.46.141	стр. 10	87.80.361	стр. 13	87.80.500	стр. 14	88.01.295	стр. 19
		87.46.160	стр. 10	87.80.365	стр. 13	87.80.501	стр. 14		
87.31.140	стр. 9	87.46.161	стр. 10	87.80.370	стр. 13	87.80.502	стр. 14	88.01.300	стр. 19
87.31.160	стр. 9	87.46.180	стр. 10	87.80.371	стр. 13			88.01.305	стр. 19
87.31.180	стр. 9	87.46.181	стр. 10	87.80.375	стр. 13	87.80.510	стр. 14	88.01.310	стр. 19
87.31.200	стр. 9	87.46.200	стр. 10	87.80.376	стр. 13				
87.31.250	стр. 9	87.46.201	стр. 10			87.80.520	стр. 15	88.01.405	стр. 22
87.31.260	стр. 9			87.80.380	стр. 13			88.01.410	стр. 22
87.31.320	стр. 9	87.49.010	стр. 10	87.80.381	стр. 13	87.80.521	стр. 15	88.01.415	стр. 22
87.31.400	стр. 9	87.49.015	стр. 10	87.80.382	стр. 13	87.80.522	стр. 15	88.01.420	стр. 22
87.31.500	стр. 9	87.49.020	стр. 10	87.80.383	стр. 13	87.80.523	стр. 15		
		87.49.025	стр. 10	87.80.384	стр. 13	87.80.524	стр. 15	88.01.450	стр. 22
87.31.605	стр. 9			87.80.385	стр. 13	87.80.525	стр. 15	88.01.451	стр. 22
87.31.610	стр. 9	87.49.600	стр. 12	87.80.386	стр. 13			88.01.455	стр. 22
87.31.615	стр. 9			87.80.387	стр. 13	87.80.530	стр. 15	88.01.456	стр. 22
87.31.620	стр. 9	87.49.601	стр. 12					88.01.460	стр. 22
				87.80.402	стр. 14	87.80.535	стр. 16	88.01.461	стр. 22
87.33.105	стр. 9	87.49.605	стр. 12	87.80.403	стр. 14			88.01.465	стр. 22
87.33.110	стр. 9			87.80.404	стр. 14	87.80.540	стр. 15	88.01.466	стр. 22
87.33.115	стр. 9	87.49.610	стр. 12	87.80.405	стр. 14			88.01.470	стр. 22
						87.80.541	стр. 15	88.01.475	стр. 22
87.34.160	стр. 9	87.50.005	стр. 11	87.80.406	стр. 14	87.80.542	стр. 15		
87.34.180	стр. 9	87.50.010	стр. 11	87.80.407	стр. 14	87.80.543	стр. 15	88.01.500	стр. 22
87.34.200	стр. 9			87.80.408	стр. 14	87.80.544	стр. 15	88.01.505	стр. 22
87.34.201	стр. 9	87.50.030	стр. 11	87.80.409	стр. 14	87.80.545	стр. 15	88.01.510	стр. 22
		87.50.035	стр. 11	87.80.410	стр. 14	87.80.546	стр. 15	88.01.515	стр. 22
87.35.160	стр. 9			87.80.411	стр. 14			88.01.520	стр. 22
87.35.180	стр. 9	87.50.036	стр. 37	87.80.412	стр. 14	87.80.550	стр. 16	88.01.525	стр. 22
87.35.200	стр. 9	87.50.037	стр. 37	87.80.413	стр. 14			88.01.530	стр. 22
87.35.201	стр. 9			87.80.414	стр. 14	87.80.551	стр. 16	88.01.535	стр. 22
		87.50.038	стр. 37	87.80.415	стр. 14	87.80.552	стр. 16		
87.36.160	стр. 9	87.50.039	стр. 37			87.80.553	стр. 16	88.01.580	стр. 22
87.36.161	стр. 9			87.80.418	стр. 15	87.80.554	стр. 16	88.01.585	стр. 22
87.36.200	стр. 9	87.50.040	стр. 37			87.80.555	стр. 16	88.01.590	стр. 22
87.36.201	стр. 9	87.50.041	стр. 37	87.80.419	стр. 15	87.80.556	стр. 16	88.01.595	стр. 22
87.36.202	стр. 9					87.80.557	стр. 16		
87.36.260	стр. 9	87.50.042	стр. 11	87.80.420	стр. 17	87.80.558	стр. 16	88.01.605	стр. 22
87.36.261	стр. 9	87.50.043	стр. 11			87.80.559	стр. 16	88.01.610	стр. 22
87.36.320	стр. 9	87.50.044	стр. 11	87.80.421	стр. 14			88.01.612	стр. 22
		87.50.045	стр. 11			87.80.560	стр. 15	88.01.615	стр. 22
87.37.160	стр. 10			87.80.422	стр. 14	87.80.561	стр. 15	88.01.620	стр. 22
87.37.161	стр. 10	87.50.050	стр. 11	87.80.423	стр. 14	87.80.562	стр. 15	88.01.625	стр. 22
87.37.180	стр. 10			87.80.424	стр. 14			88.01.630	стр. 22
87.37.181	стр. 10	87.50.055	стр. 11			88.01.005	стр. 18		
87.37.200	стр. 10					88.01.010	стр. 18	88.01.655	стр. 22
87.37.201	стр. 10	87.50.060	стр. 11	87.80.425	стр. 16	88.01.015	стр. 18	88.01.660	стр. 22
87.37.260	стр. 10	87.50.080	стр. 11	87.80.426	стр. 16			88.01.665	стр. 22
87.37.261	стр. 10	87.50.085	стр. 11	87.80.427	стр. 16	88.01.020	стр. 18	88.01.670	стр. 22
87.37.320	стр. 10	87.50.090	стр. 11	87.80.428	стр. 16	88.01.021	стр. 18	88.01.675	стр. 22
		87.50.095	стр. 11	87.80.429	стр. 16	88.01.025	стр. 18	88.01.680	стр. 22
87.39.160	стр. 10			87.80.430	стр. 16	88.01.030	стр. 18	88.01.685	стр. 22
87.39.180	стр. 10	87.50.100	стр. 11	87.80.431	стр. 16	88.01.035	стр. 18		
87.39.200	стр. 10	87.50.101	стр. 11	87.80.432	стр. 16			88.01.705	стр. 22

88.01.710	стр.	22	88.03.730	стр.	20	88.04.521	стр.	21	88.10.361	стр.	29	88.20.164	стр.	25
88.01.715	стр.	22	88.03.731	стр.	20	88.04.525	стр.	21				88.20.165	стр.	25
88.01.720	стр.	22	88.03.735	стр.	20	88.04.530	стр.	21	88.10.370	стр.	29	88.20.166	стр.	25
			88.03.736	стр.	20	88.04.535	стр.	21				88.20.167	стр.	25
88.01.755	стр.	23	88.03.740	стр.	20	88.04.536	стр.	21	88.10.500	стр.	24	88.20.168	стр.	25
88.01.760	стр.	23	88.03.745	стр.	20	88.04.540	стр.	21	88.10.501	стр.	24	88.20.169	стр.	25
88.01.765	стр.	23	88.03.750	стр.	20	88.04.541	стр.	21	88.10.502	стр.	24	88.20.170	стр.	25
88.01.770	стр.	23	88.03.751	стр.	20	88.04.542	стр.	21	88.10.503	стр.	24			
88.01.780	стр.	23	88.03.755	стр.	20	88.04.543	стр.	21	88.10.504	стр.	24	88.20.249	стр.	25
			88.03.775	стр.	20	88.04.544	стр.	21	88.10.505	стр.	24	88.20.250	стр.	25
88.01.855	стр.	23				88.04.545	стр.	21	88.10.506	стр.	24	88.20.251	стр.	25
88.01.860	стр.	23	88.03.840	стр.	20	88.04.546	стр.	21	88.10.507	стр.	24	88.20.252	стр.	25
88.01.865	стр.	23	88.03.855	стр.	20	88.04.547	стр.	21	88.10.508	стр.	24	88.20.253	стр.	25
88.01.870	стр.	23	88.03.856	стр.	20	88.04.548	стр.	21	88.10.509	стр.	24	88.20.254	стр.	25
88.01.875	стр.	23	88.03.860	стр.	20	88.04.549	стр.	21	88.10.510	стр.	24	88.20.255	стр.	25
			88.03.865	стр.	20	88.04.550	стр.	21				88.20.256	стр.	25
88.01.905	стр.	23				88.04.555	стр.	21	88.10.511	стр.	24	88.20.257	стр.	25
88.01.910	стр.	23	88.04.015	стр.	20	88.04.558	стр.	21	88.10.512	стр.	24	88.20.258	стр.	25
88.01.915	стр.	23	88.04.016	стр.	20	88.04.559	стр.	21	88.10.513	стр.	24	88.20.259	стр.	25
88.01.920	стр.	23	88.04.019	стр.	20	88.04.560	стр.	21	88.10.514	стр.	24			
88.01.925	стр.	23	88.04.020	стр.	20	88.04.561	стр.	21	88.10.515	стр.	24	88.20.356	стр.	25
			88.04.021	стр.	20	88.04.565	стр.	21	88.10.516	стр.	24	88.20.357	стр.	25
88.01.950	стр.	23	88.04.025	стр.	20	88.04.566	стр.	21	88.10.517	стр.	24	88.20.358	стр.	25
88.01.955	стр.	23	88.04.030	стр.	20	88.04.567	стр.	21	88.10.518	стр.	24	88.20.359	стр.	25
			88.04.035	стр.	20				88.10.519	стр.	24	88.20.360	стр.	25
88.03.016	стр.	19	88.04.036	стр.	20	88.04.615	стр.	21	88.10.520	стр.	24	88.20.361	стр.	25
88.03.017	стр.	19	88.04.045	стр.	20	88.04.616	стр.	21	88.10.521	стр.	24	88.20.362	стр.	25
						88.04.619	стр.	21				88.20.363	стр.	25
88.03.110	стр.	28	88.04.115	стр.	20	88.04.620	стр.	21	88.10.522	стр.	25	88.20.364	стр.	25
88.03.116	стр.	28	88.04.116	стр.	20	88.04.621	стр.	21	88.10.523	стр.	25	88.20.365	стр.	25
88.03.120	стр.	28	88.04.119	стр.	20	88.04.625	стр.	21	88.10.524	стр.	25	88.20.366	стр.	25
88.03.123	стр.	28	88.04.120	стр.	20	88.04.630	стр.	21	88.10.525	стр.	25			
88.03.126	стр.	28	88.04.121	стр.	20	88.04.635	стр.	21	88.10.526	стр.	25	88.20.367	стр.	26
88.03.136	стр.	28	88.04.125	стр.	20	88.04.636	стр.	21	88.10.527	стр.	25	88.20.368	стр.	26
88.03.140	стр.	28	88.04.130	стр.	20	88.04.640	стр.	21	88.10.528	стр.	25	88.20.369	стр.	26
			88.04.135	стр.	20	88.04.641	стр.	21	88.10.529	стр.	25	88.20.370	стр.	26
88.03.321	стр.	19	88.04.136	стр.	20	88.04.645	стр.	21	88.10.530	стр.	25	88.20.371	стр.	26
			88.04.140	стр.	20	88.04.650	стр.	21	88.10.531	стр.	25	88.20.372	стр.	26
88.03.400	стр.	29	88.04.141	стр.	20	88.04.655	стр.	21	88.10.532	стр.	25	88.20.373	стр.	26
88.03.402	стр.	29	88.04.145	стр.	20	88.04.656	стр.	21				88.20.374	стр.	26
			88.04.150	стр.	20	88.04.660	стр.	21	88.10.533	стр.	25	88.20.375	стр.	26
88.03.415	стр.	19	88.04.155	стр.	20	88.04.680	стр.	21	88.10.534	стр.	25	88.20.376	стр.	26
88.03.416	стр.	19	88.04.156	стр.	20				88.10.535	стр.	25	88.20.377	стр.	26
88.03.419	стр.	19	88.04.160	стр.	20	88.04.715	стр.	21	88.10.536	стр.	25			
88.03.420	стр.	19	88.04.180	стр.	20	88.04.716	стр.	21	88.10.537	стр.	25	88.20.378	стр.	26
88.03.421	стр.	19				88.04.719	стр.	21	88.10.538	стр.	25	88.20.379	стр.	26
88.03.425	стр.	19	88.04.215	стр.	20	88.04.720	стр.	21	88.10.539	стр.	25	88.20.380	стр.	26
88.03.430	стр.	19	88.04.216	стр.	20	88.04.721	стр.	21	88.10.540	стр.	25	88.20.381	стр.	26
88.03.435	стр.	19	88.04.219	стр.	20	88.04.725	стр.	21	88.10.541	стр.	25	88.20.382	стр.	26
88.03.436	стр.	19	88.04.220	стр.	20	88.04.730	стр.	21	88.10.542	стр.	25	88.20.383	стр.	26
88.03.445	стр.	19	88.04.221	стр.	20	88.04.735	стр.	21	88.10.543	стр.	25	88.20.384	стр.	26
			88.04.225	стр.	20	88.04.736	стр.	21				88.20.385	стр.	26
88.03.515	стр.	19	88.04.230	стр.	20	88.04.740	стр.	21	88.20.002	стр.	30	88.20.386	стр.	26
88.03.516	стр.	19	88.04.235	стр.	20	88.04.760	стр.	21	88.20.003	стр.	30	88.20.387	стр.	26
88.03.519	стр.	19	88.04.236	стр.	20				88.20.004	стр.	30	88.20.388	стр.	26
88.03.520	стр.	19	88.04.239	стр.	20	88.10.120	стр.	24						
88.03.521	стр.	19	88.04.240	стр.	20	88.10.121	стр.	24	88.20.012	стр.	30	88.20.400	стр.	26
88.03.525	стр.	19	88.04.241	стр.	20	88.10.122	стр.	24	88.20.013	стр.	30	88.20.401	стр.	26
88.03.530	стр.	19	88.04.245	стр.	20	88.10.123	стр.	24	88.20.014	стр.	30	88.20.402	стр.	26
88.03.535	стр.	19	88.04.250	стр.	20	88.10.124	стр.	24				88.20.403	стр.	26
88.03.536	стр.	19	88.04.255	стр.	20	88.10.125	стр.	24	88.20.050	стр.	29	88.20.404	стр.	26
88.03.540	стр.	19	88.04.256	стр.	20	88.10.126	стр.	24	88.20.051	стр.	29	88.20.405	стр.	26
88.03.541	стр.	19	88.04.260	стр.	20	88.10.127	стр.	24	88.20.052	стр.	29	88.20.406	стр.	26
88.03.545	стр.	19	88.04.280	стр.	20	88.10.128	стр.	24	88.20.055	стр.	29	88.20.407	стр.	26
88.03.550	стр.	19				88.10.129	стр.	24	88.20.056	стр.	29	88.20.408	стр.	26
88.03.555	стр.	19	88.04.315	стр.	21	88.10.130	стр.	24	88.20.057	стр.	29	88.20.409	стр.	26
88.03.556	стр.	19	88.04.316	стр.	21				88.20.060	стр.	29	88.20.410	стр.	26
88.03.560	стр.	19	88.04.319	стр.	21	88.10.140	стр.	24	88.20.061	стр.	29			
88.03.580	стр.	19	88.04.320	стр.	21	88.10.141	стр.	24	88.20.062	стр.	29	88.20.411	стр.	26
			88.04.321	стр.	21	88.10.142	стр.	24				88.20.412	стр.	26
88.03.610	стр.	19	88.04.325	стр.	21	88.10.143	стр.	24	88.20.070	стр.	30	88.20.413	стр.	26
88.03.616	стр.	19	88.04.330	стр.	21	88.10.144	стр.	24	88.20.075	стр.	30	88.20.414	стр.	26
88.03.619	стр.	19	88.04.335	стр.	21	88.10.145	стр.	24	88.20.080	стр.	30	88.20.415	стр.	26
88.03.620	стр.	19	88.04.336	стр.	21	88.10.146	стр.	24				88.20.416	стр.	26
88.03.621	стр.	19	88.04.350	стр.	21	88.10.147	стр.	24	88.20.085	стр.	29	88.20.417	стр.	26
88.03.630	стр.	19	88.04.351	стр.	21	88.10.148	стр.	24	88.20.090	стр.	29	88.20.418	стр.	26
88.03.635	стр.	19	88.04.355	стр.	21	88.10.149	стр.	24	88.20.095	стр.	29	88.20.419	стр.	26
88.03.636	стр.	19	88.04.360	стр.	21	88.10.150	стр.	24				88.20.420	стр.	26
			88.04.365	стр.	21				88.20.096	стр.	31	88.20.421	стр.	26
88.03.710	стр.	20				88.10.315	стр.	28	88.20.097	стр.	31			
88.03.711	стр.	20	88.04.444	стр.	21	88.10.320	стр.	28	88.20.098	стр.	31	88.20.422	стр.	27
88.03.714	стр.	20	88.04.445	стр.	21	88.10.325	стр.	28				88.20.423	стр.	27
88.03.715	стр.	20	88.04.515	стр.	21				88.20.160	стр.	25	88.20.424	стр.	27
88.03.716	стр.	20	88.04.516	стр.	21	88.10.350	стр.	29	88.20.161	стр.	25	88.20.425	стр.	27
88.03.720	стр.	20	88.04.519	стр.	21				88.20.162	стр.	25	88.20.426	стр.	27
88.03.725	стр.	20	88.04.520	стр.	21	88.10.360	стр.	29	88.20.163	стр.	25	88.20.427	стр.	27

88.20.428	стр.	27	88.20.605	стр.	35
88.20.429	стр.	27	88.20.610	стр.	35
88.20.430	стр.	27			
88.20.431	стр.	27	88.20.611	стр.	35
88.20.432	стр.	27	88.20.615	стр.	35
88.20.433	стр.	27	88.21.005	стр.	23
88.20.434	стр.	27	88.21.010	стр.	23
88.20.435	стр.	27	88.21.015	стр.	23
88.20.436	стр.	27	88.21.020	стр.	23
88.20.437	стр.	27			
88.20.438	стр.	27	88.21.105	стр.	35
88.20.439	стр.	27	88.21.110	стр.	35
88.20.440	стр.	27			
88.20.441	стр.	27	88.21.125	стр.	35
88.20.442	стр.	27	88.21.130	стр.	35
88.20.443	стр.	27			
			88.21.155	стр.	35
88.20.444	стр.	27	88.21.160	стр.	35
88.20.445	стр.	27			
88.20.446	стр.	27	88.21.175	стр.	35
88.20.447	стр.	27	88.21.180	стр.	35
88.20.448	стр.	27			
88.20.449	стр.	27	88.21.200	стр.	35
88.20.450	стр.	27	88.21.201	стр.	35
88.20.451	стр.	27			
88.20.452	стр.	27	88.21.202	стр.	35
88.20.453	стр.	27	88.21.203	стр.	35
88.20.454	стр.	27			
			88.21.204	стр.	35
88.20.500	стр.	30	88.21.205	стр.	35
88.20.502	стр.	30	88.21.206	стр.	35
88.20.503	стр.	30	88.21.207	стр.	35
88.20.504	стр.	30			
88.20.505	стр.	30	88.21.252	стр.	33
			88.21.253	стр.	33
88.20.507	стр.	30			
88.20.508	стр.	30	88.21.262	стр.	33
88.20.509	стр.	30	88.21.263	стр.	33
88.20.510	стр.	30			
88.20.511	стр.	30	88.21.272	стр.	33
			88.21.273	стр.	33
88.20.513	стр.	30			
88.20.514	стр.	30	88.21.277	стр.	33
88.20.515	стр.	30	88.21.278	стр.	33
88.20.516	стр.	30			
88.20.517	стр.	30	88.21.302	стр.	33
			88.21.303	стр.	33
88.20.518	стр.	29			
88.20.519	стр.	29	88.21.312	стр.	34
			88.21.313	стр.	34
88.20.520	стр.	29			
88.20.521	стр.	29	88.21.322	стр.	33
			88.21.323	стр.	33
88.20.522	стр.	31			
			88.21.327	стр.	34
88.20.523	стр.	29	88.21.328	стр.	34
88.20.524	стр.	31	88.21.400	стр.	34
88.20.526	стр.	29	88.21.404	стр.	34
88.20.527	стр.	31	88.21.405	стр.	34
			88.21.406	стр.	34
88.20.528	стр.	31	88.21.407	стр.	34
88.20.529	стр.	31	88.21.409	стр.	34
			88.21.410	стр.	34
88.20.530	стр.	29			
			88.21.411	стр.	34
88.20.562	стр.	31			
88.20.563	стр.	31	88.21.420	стр.	34
			88.21.421	стр.	34
88.20.566	стр.	31	88.21.422	стр.	34
88.20.567	стр.	31	88.21.423	стр.	34
			88.21.424	стр.	34
88.20.568	стр.	30			
88.20.576	стр.	35			
88.20.577	стр.	35			
88.20.578	стр.	35			
88.20.579	стр.	35			
88.20.580	стр.	35			
88.20.585	стр.	35			