

## EUROSTER 3000 Comfort

### ИНСТРУКЦИЯ ПО ОБСЛУЖИВАНИЮ

Поздравляем Вас с покупкой современного, программируемого регулятора температуры EUROSTER 3000 Comfort. Благодарим за доверие, оказанное нашей фирме.

Настоящий регулятор был запроектирован нашими инженерами так, чтобы гарантировать Вам много лет бездефектного пользования. Правильное понимание правил функционирования продукта это залог его эффективной эксплуатации. За небольшое количество времени, которое отнимет у Вас чтение настоящей инструкции о пользовании, вы сможете познакомиться с многочисленными функциями вышеназванного регулятора.

### ЛОКАЛИЗАЦИЯ РЕГУЛЯТОРА

Выбор правильного места локализации регулятора это весьма важный фактор для обеспечения соответствующей температуры. Для получения оптимальных эффектов следует обратить внимание на нижеследующие правила общего характера.

1. Регулятор следует поместить на внутренней стене часто употребляемого помещения, на высоте около 1,5 метра от уровня пола.
2. Следует избегать мест, характеризующихся нетипичными условиями с точки зрения отопления или охлаждения, таких как: поверхности, которые подвергаются непосредственному воздействию солнечных лучей, места поблизости каминов, кухонных плит, дымовых задвижек, дверей, окон или лестничных площадок.
3. Следует взять во внимание расположение мебели в помещении. Мебель такая, как: софы, стулья, книжные стенки, освещение типа бра или торшеры, музыкальные центры или телевизоры, может блокировать свободную циркуляцию воздуха или причинять изменения температуры.
4. Расположенные в стене трубы с горячей водой или кухонная плита, холодильник, камин, расположенные с другой стороны стены, на которой Вы планируете поместить регулятор, могут повлиять на точность функционирования приобретённого Вами регулятора.
5. Помещение любой управляющей системы в отсыревшем помещении приведёт к его коррозии и, одновременно, скажется на прочности системы.
6. Желательно не монтировать регулятора в помещении со слабой циркуляцией воздуха (например, в углу, в нише или за открытой дверью).
7. Все работы строительские и окраску стен следует закончить перед монтажом системы (регулятора).

### ПРИМЕНЕНИЕ

Описываемый регулятор может содействовать с системами газового отопления, масляного, электрического, а также с системой пологого отопления. Монтаж и сервис настоящей системы должен осуществить квалифицированный специалист. Перед началом монтажа системы следует отключить ток.

Провод пологого датчика надо подключить к блоку зажимов № 1 и № 2 (провод пологого датчика это оппассивный элемент оборудования).

После правильной инсталляции следует поместить регулятор на подставке, затем провести защитное зануление, то есть: нажать кнопку, обозначенную надписью RESET (ЗАНУЛЕНИЕ) Регулятор автоматически проверит, инсталлирован ли пологовой датчик и считывает информацию о температуре помещения.

**Внимание:** В случае монтажа с другой системой отопления, чем половая, нет потребности инсталлировать пологовой датчик.

**Внимание:** Если провод пологого датчика не был инсталлирован, функция считывания информации о температуре пола не будет активной. В случае

инсталляции вышеупомянутого провода позже, следует провести защитное зануление - нажать кнопку, обозначенную надписью RESET (ЗАНУЛЕНИЕ). После этого, функция считывания информации о температуре пола включится немедленно автоматически.

### МОНТАЖ РЕГУЛЯТОРА.

Чтобы получить доступ к коробке для батареек и секции якорей необходимо снять планку подставки.

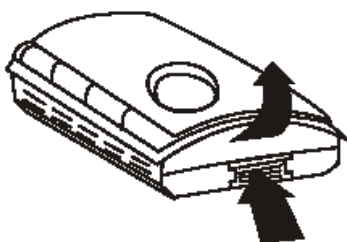

Придерживая переднюю (лицевую) панель регулятора в ладони, нажать большим пальцем отпускающую кнопку. Планку подставки крепко придерживать второй рукой, раскладывая пальцы по обеим боковым стенкам регулятора. Придерживая отпускающую кнопку в положении нажима, отогнуть регулятор и снять его с подставки.

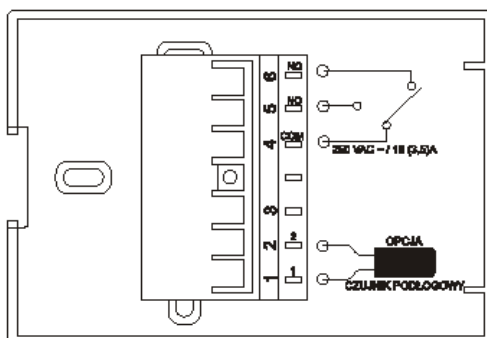

1. В случае монтажа регулятора на мягкой поверхности, как, например, гипсокартонная плита, где винты не обеспечат соответственно солидного прикрепления, надо сделать соответствующие монтажные отверстия. Пользуясь подставкой регулятора как шаблоном, надо обозначить на стене место локализации винтов.
2. В обозначенных для винтов местах надо высверлить отверстие диаметром в 5 миллиметров, затем вложить туда пластмассовый разводной шпунт.
3. Подставку регулятора придерживать при стене, пропуская провода в наиболее подходящем месте для системы проложенных кабелей. Провода надо проложить сбоку зажимной планки. Подставку прикрепить к стене с помощью двух приложенных винтов.
4. Провода следует прикрепить к зажимным винтам согласно схеме, помещённой на следующих дальше страницах инструкции.

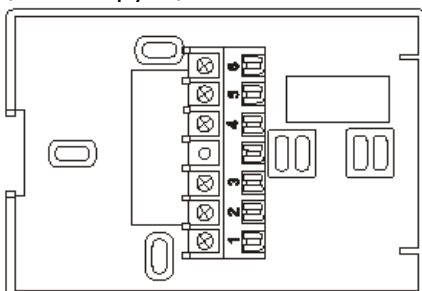

**Перед присоединением проводов Вы должны осуществить проверку схемы проложенных кабелей электрической проводки, находящейся в доме (квартире) или обратиться за советом к квалифицированному электрику.**

#### ФУНКЦИИ.

1. Просмотр программ.
2. Сохранение программ в памяти и возвращение к нормальному режиму работы.
3. Установка температуры.
4. Программирование времени и дня недели.
5. Установка программ.
6. Изменение программы.
7. Поддержание температуры; поддержание во время каникул.
8. Установка температуры полового отопления.
9. Отчётливый дигитальный дисплей из жидкого кристалла.
10. Кнопка RESET для зануления системы.
11. Ручной режим с установкой бытовых часов.

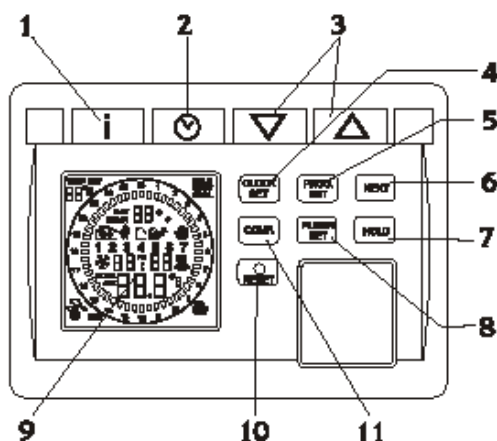

#### ДИСПЛЕЙ - 24 -ЧАСОВОЙ ФОРМАТ

1. Поддержание температуры во время каникул и указатель бытовых часов/ указатель актуальной программы.
2. Актуальный режим работы системы.
3. День недели.
4. Указатель подключения системы отопления.
5. Указатель времени.
6. Опцион управления вентилятором.
7. Указатель режима установки.
8. Указатель температуры помещения.
9. Указатель подключения системы охлаждения.
10. Указатель актуального режима работы.
11. Указатель установленной (выбранной) температуры.

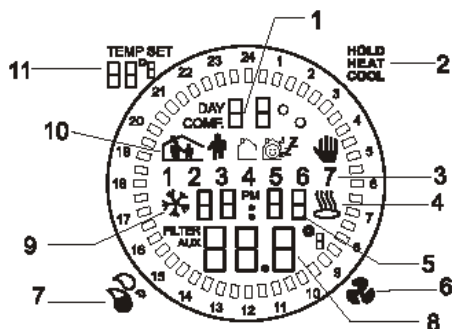

Регулятор имеет встроенные часы, которые делают возможным автоматические изменения собственных установок температуры в течение дня.

Предположим, например, что Вы живёте в области, характеризующейся низкой наружной температурой, а система отопления включается, чтобы повысить температуру внутри до уровня 21°C. Это оптимальная температура в жилом доме для присутствующей в нём семьи. Сохранение вышеназванной температуры весь день несёт за собой однако потребление значительного количества электрической энергии или газа, при том это часто напрасные затраты, поскольку большинство времени днём Вы проводите на работе.

Благодаря применению программируемого регулятора, у Вас есть возможность редуцировать установку температуры, скажем, до 16°C, в то время, когда Вы на работе, или до 18°C ночью, когда ложитесь спать, сохраняя, однако в дальнейшем установку температуры на оптимальном уровне в те отрезки времени когда, Вы проводите время дома, отдыхая.

Если Вы желаете, существует возможность модифицировать предварительно запрограммированного перечня отрезков времени и температур в регуляторе, таким образом, чтобы это ещё лучше отвечало Вашим индивидуальным потребностям.

### ФАБРИЧНЫЕ УСТАНОВКИ ВРЕМЕНИ И ТЕМПЕРАТУРЫ

В случае, когда Вы впервые пользуетесь описываемым регулятором, возможны два режима для выбора.

Режим 5:2d указывает на возможность определить отдельную установку для будних дней и для уик-энда (субботы и воскресенья).

Режим 7d указывает на возможность определить установку для данного дня недели, при чём возможно сделать отдельное программирование температуры для каждого дня.

После монтажа батареек, на время примерно 5 секунд все поля дисплея засветят.

Пять секунд спустя, на дисплее появится сообщение «5:2d» (предполагаемый). В этот момент существует возможность нажать кнопку, обозначенную надписью NEXT (СЛЕДУЮЩИЙ), чтобы выбрать режим 7d. Возможно, также в этот момент многократно нажимая кнопку, обозначенную надписью NEXT (СЛЕДУЮЩИЙ), попеременно переключать с режима 5:2d на 7d.

### ФАБРИЧНЫЕ УСТАНОВКИ ВРЕМЕНИ И ТЕМПЕРАТУРЫ В ПРОГРАММЕ РЕЖИМА 7d

понедельник, вторник, среда, четверг, пятница	время	температура
P1	06:00	21°C
P2	08:30	16°C
P3	12:00	21°C
P4	14:00	16°C
P5	16:30	21°C
P6	22:30	18°C
суббота	время	температура
P1	07:00	21°C
P2	08:30	21°C
P3	16:30	21°C
P4	22:30	18°C
воскресенье	время	температура

P1	07:00	21°C
P2	08:30	21°C
P3	16:30	21°C
P4	22:30	18°C

#### ФАБРИЧНЫЕ УСТАНОВКИ ВРЕМЕНИ И ТЕМПЕРАТУРЫ В ПРОГРАММЕ РЕЖИМА 5:2d.

будни	время	температура
P1	06:00	21°C
P2	08:30	16°C
P3	12:00	21°C
P4	14:00	16°C
P5	16:30	21°C
P6	22:30	18°C
суббота	время	температура
P1	07:00	21°C
P2	08:30	21°C
P3	16:30	21°C
P4	22:30	18°C
воскресенье	время	температура
P1	07:00	21°C
P2	08:30	21°C
P3	16:30	21°C
P4	22:30	18°C

Поступая согласно представленным ниже указаниям, в форме простых шагов, Вы получите возможность познакомиться с приготовленными производителем программами.

1. Нажми и придержи кнопку, обозначенную символом ☰, затем нажми кнопку, обозначенную надписью NEXT(СЛЕДУЮЩИЙ), придержи обе кнопки в нажатом положении 3 секунды. Благодаря этому система переключится на режим программы 5:2d или 7 d. Чтобы пересмотреть установки без какой-либо модификации, надо нажать кнопку, обозначенную символом i. Дисплей должен в это время перейти к Программе 1 (P1), а кроме надписи P1, на нём появится время начала Программы 1 и установленная для этого отрезка времени температура.

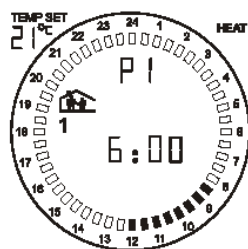

**7D**

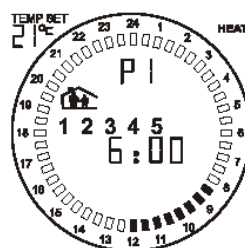

**5:2D**



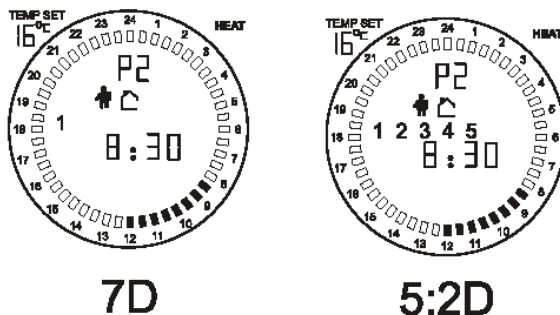



2. После любого очередное нажатие кнопки, обозначенной символом i дисплей переходит к следующей программе (P1, P2 ,P3...).



Для каждой программы даётся время и температура. В назначенное время наступит переключение регулятора на запрограммированную температуру.

3. После окончания просмотра программы (программ) надо нажать кнопку, обозначенную символом , благодаря чему дисплей вернётся к нормальному режиму работы. Если Вы не нажмёте на никакую из кнопок, каждый программный отрезок времени появится на дисплее из жидкого кристалла на 5 секунд автоматически, после чего дисплей самостоятельно вернётся к нормальному режиму работы.

### УСТАНОВКА ЧАСОВ

1. Чтобы начать программирование часов, надо нажать на кнопку с надписью CLOCK SET (УСТАНОВКА ЧАСОВ). На экране дисплея начнёт пульсировать день недели. С помощью кнопок, обозначенных символами  и  надо выбрать актуальный день недели.
2. Чтобы осуществить установку времени, надо нажать кнопку, обозначенную надписью NEXT (СЛЕДУЮЩИЙ), благодаря чему на дисплее пульсировать будет цифра, обозначающая время (часы). С помощью кнопок, обозначенных символами  и  надо выбрать актуальное время.
3. Нажимая кнопку NEXT (СЛЕДУЮЩИЙ) второй раз, Вы сможете установить минуты. С помощью кнопок, обозначенных символами  и  надо выбрать актуальное время в минутах. Чтобы вернуться к нормальному режиму работы, следует нажать кнопку, обозначенную символом .

Содержимое дисплея начнёт пульсировать

Дни недели:

1 - понедельник, 2 - вторник, 3 - среда, 4 - четверг, 5 - пятница, 6 - суббота, 7 - воскресенье

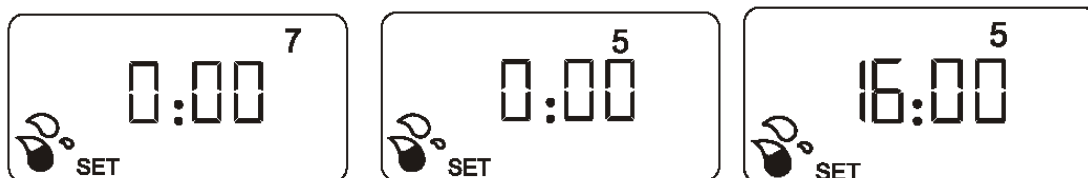

### ПРОГРАММИРОВАНИЕ

1. Чтобы внести изменения в память программы следует нажать кнопку «PROG. SET» (УСТАНОВКА ПРОГРАММЫ). дисплей перейдёт к программе 1 (P1).

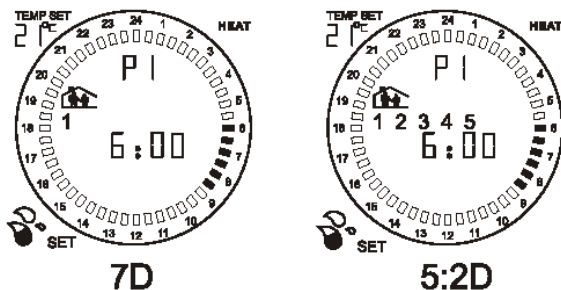

- С помощью кнопок, обозначенных символами ▲ и ▼ надо установить желаемую температуру. После выбора желаемой температуры или акцептации заводской установки температуры, надо нажать кнопку, обозначенную надписью NEXT (СЛЕДУЮЩИЙ), благодаря чему перейдем к следующему этапу установлению времени начала действия программы.
- С помощью кнопок, обозначенной символом ▲ можно установить время позже заводского, а кнопки, обозначенной символом ▼, можно установить время раньше заводского. После правильного выбора нового времени начала, а также, когда время не требует модификации, следует опять нажать кнопку NEXT (СЛЕДУЮЩИЙ). Благодаря тому перейдем к определению температуры для программы 2 (P2).

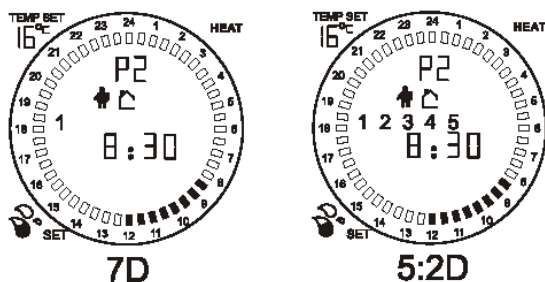

- С помощью кнопок, обозначенных символами ▼ и ▲ надо осуществить всё необходимое программирование. Цикл перехода от установленной температуры к времени начала для каждого из очередных отрезков времени следует продолжать, нажимая кнопку, обозначенную надписью NEXT (СЛЕДУЮЩИЙ). После окончания программирования в данной программе, следует нажать кнопку с надписью «PROG. SET» (УСТАНОВКА ПРОГРАММЫ), благодаря чему перейдем к циклу программы для следующего дня. Можно также нажать кнопку, обозначенную символом ☀, чтобы вернуться к нормальному режиму работы.

**При программировании индивидуальных установок, советуется начинать на заводских установках.** Чтобы аннулировать свои индивидуальные установки и возвратиться к заводским установкам следует переключить режимы программирования, например, для режима 5:2d - (5:2d - 7d - 5:2d). Переход от одного режима к другому каждый раз обеспечивает возврат к заводским установкам программ и температуры без необходимости устанавливания вновь.

При программировании регулятора обязывает правило логической последовательности часов. Это обозначает, что программируемый отрезок времени не может начинаться в то же время, что предыдущая программа.

Регулятор делает возможным любое программирование 6 отрезков времени и соответствующим им уровней температуры.

В регуляторе Euroster 3000 Comfort устанавливаем всегда время начала программы. Время окончания определяет нам время начала очередной программы.

**Пример 1**

Мы запрограммируем следующую комбинацию времени/ температуры для режима 5:2d, дни 1, 2, 3, 4, 5 (понедельник-пятница):

Время	Температура	Время начала программы
P1 5:30-7:00	20°C	5:30
P2 7:00-10:00	22°C	7:00
P3 10:00-16:00	19°C	10:00
P4 16:00-18:00	20°C	16:00
P5 18:00-23:30	22°C	18:00
P6 23:30-5:00	17°C	23:30

Нажми + NEXT, кнопкой NEXT переключи командо - контроллер на режим 5:2d, выход из режима

P1 - нажми «PROG.SET», кнопками или выбери температуру, NEXT время начала программы 5:30, NEXT перейди к P2

P2 кнопками или выбери температуру, NEXT кнопкой выбери время начала программы на 7:00, NEXT перейди к P3

P3 кнопками или выбери температуру, NEXT кнопкой выбери время начала программы на 10:00, NEXT перейди к P4

P4 кнопками или выбери температуру, NEXT кнопкой выбери время начала программы на 16:00, NEXT перейди к P5

P5 кнопками или выбери температуру, NEXT кнопкой выбери время начала программы на 18:00, NEXT перейди к P6

P6 кнопками или выбери температуру, NEXT кнопкой выбери время начала программы на 23:30, конец программирования (выход).

Такая установка не должна вызывать у Вас никаких затруднений. Вот следующий пример.

**Пример 2.**

Программируем следующую комбинацию времени/температуры для режима 7d, день 1(понедельник).

Время	температура	время начала программы
P1 6:00-8:00	20°C	6:00
P2 8:00-15:00	17°C	8:00
P3 15:00-18:00	22°C	15:00
P4 18:00-21:00	24°C	18:00
P5 21:00-23:30	20°C	21:00
P6 23:30-6:00	19°C	23:30

**Правило:**

**В программировании регулятора мы управляем исключительно временем начала программы. Если нет возможности установить желаемое время начала программы, выберите, пожалуйста, самое близкое к желаемому время, затем перейдите к установке остальных программ. Наконец можно вернуться к пропущенным программам.**

Нажми + NEXT, кнопкой NEXT переставь командо - контроллер на режим 7d, выход из режима

P1 нажми PROG.SET кнопками или выбери температуру, NEXT время начала программы 6:00, NEXT перейди к P2

P2 кнопками или выбери температуру, NEXT кнопкой выбери время начала программы на 7:30, NEXT перейди к P3

P3 кнопками или выбери температуру, NEXT - диапазон возможных установок не отвечает нашим ожиданиям, а после попытки выбрать больше 14:00 на дисплее появляется сообщение «Err» - ошибка (14 часов это начало P4 согласно фабричным



установкам). Кнопкой ▲ выбери время начала программы по возможности самое близкое к желаемому (здесь 13:30), NEXT перейди к P4

P4 кнопками ▲ или ▼ выбери температуру, NEXT отрезок времени для P4 (14:00-16:00) не позволяет определить желаемого время начала программы P4 (18:00). Кнопкой ▲ выбери время начала программы по возможности самое близкое к желаемому (здесь: 16:00), NEXT перейди к P5

P5 кнопками ▲ или ▼ выбери температуру, NEXT кнопкой ▲ выбери время начала программы на 21:00, NEXT перейди к P6

P6 кнопками ▲ или ▼ выбери температуру, NEXT кнопкой ▲ выбери время начала программы на 23:30, NEXT перейди к P1

Не хватает желаемых установок для программ P3 и P4. С помощью NEXT перейди к P3.

P3 - кнопками ▲ или ▼ выбери температуру, NEXT кнопкой ▲ выбери время начала программы на 15:00, NEXT перейди к P4.

P4 - кнопками ▲ или ▼ выбери температуру, NEXT кнопкой ▲ выбери время начала программы на 18:00, ☺ выход из программирования.

Программирование согласно второму примеру немного усложнённое, зато оно даёт возможность любым образом запрограммировать 6 выбранных отрезков времени/температуры.

### ГИСТЕРЕЗИС

Гистерезис это термин, означающий диапазон, в котором регулятор будет допускать разницы между актуальной температурой и температурой желаемой. Этот опцион облегчает принять решение относительно точности, с которой регулятор управлять будет температурой в помещении. Надо учесть, что чем короче время включения (работы) системы отопления, тем меньше денег Вы будете платить за само отопление.

Новый регулятор с фабричными установками обеспечивает повышение температуры на 0,25°C по сравнению с заданной температурой, а затем её понижение на 0,25°C. Доказано, что такая установка обеспечивает максимальное равновесие между комфортом и экономичностью у большинства типичных потребителей.

Предположим для примера, что во дворе зима, система отопления подключена и благодаря - ей, только что температура помещения повысилась к 21°C. Регулятор запрограммирован на температуру 21°C, при чём Вы не вносили никаких изменений в фабричные установки, относительно гистерезиса. Система отопления будет включена до момента, пока температура помещения не поднимется к 21,25°C, после чего наступит её отключение. Температура начнёт понижаться пока не наступит следующее включение системы отопления, вызванное понижением температуры помещения до уровня 20,75°C. В представленном примере применённый гистерезис равняется 0,5°C.

Предположим, что Вы запрограммировали собственный регулятор на 21°C, а гистерезис определили на 1°C. Температура в помещении может таким образом меняться в диапазоне от 20,25°C до 21,5°C. Гистерезис можно определить на 0,5°C или 1°C.

Какое определение гистерезиса самое выгодное определить можно самым простым образом - обыкновенно пробуя.

Чтобы проверить установленный гистерезис НЕ МЕНЯЯ ЕГО УСТАНОВКИ, надо одновременно нажать и придержать, по крайней мере, 3 секунды, кнопки, обозначенные символами ☺ и ▼. Чтобы вернуться к нормальному режиму работы, надо нажать кнопку ☺

1. МОДИФИКАЦИЯ гистерезиса: надо одновременно нажать и придержать кнопки ☺ и ▼ на, по крайней мере, 3 секунды.

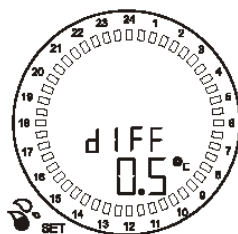

2. С помощью кнопки, обозначенной надписью NEXT (СЛЕДУЮЩИЙ), надо осуществить выбор гистерезиса 0,5°C или 1°C.
3. После выбора желаемого уровня гистерезиса, нажать кнопку, обозначенную символом ⌚, благодаря чему вернёмся к нормальному режиму работы (возврат к нормальному режиму работы наступает автоматически, даже если не нажмём никакой кнопки в течение 10 секунд).

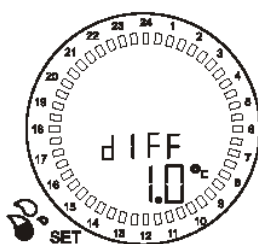

### ПОДДЕРЖАНИЕ ТЕМПЕРАТУРЫ ВРУЧНУЮ

Нажатие кнопки HOLD (ПОДДЕРЖАНИЕ), переключает регулятор на режим ручного управления. Под надписью HOLD, актуальная, выбранная температура начинает пульсировать. Кнопки, обозначенные символами, ▲ а также ▼ делают возможным определить и установить желаемую температуру. Если в течение 10 секунд не нажмём никакой кнопки, регулятор переключится на РЕЖИМ ПОДДЕРЖАНИЯ ВРУЧНУЮ, а на дисплее появится актуальная температура и сообщение HOLD (ПОДДЕРЖАНИЕ). С того момента регулятор сохраняет заданную температуру независимо о раньше определённых программ

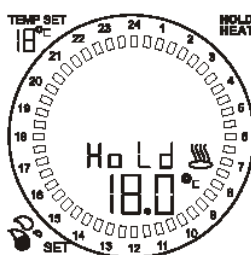

В любой момент можно вернуться к режиму программированного управления, нажимая кнопку HOLD (ПОДДЕРЖАНИЕ), или нажимая на кнопку ⌚.

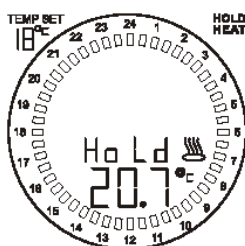

Описанный выше режим ручного управления может быть применён при установке так называемой температуры против замерзанию (5°C-10°C).

### ОПЦИОН РЕЖИМА ПОДДЕРЖАНИЯ ВРУЧНУЮ ВО ВРЕМЯ КАНИКУЛ (ОТПУСКА)

Опционом РУЧНОГО РЕЖИМА/ РЕЖИМА ПОДДЕРЖАНИЯ ВО ВРЕМЯ КАНИКУЛ можно воспользоваться во время каникул. Применение этой функции ограничивает потребление энергии системой отопления.

1. Нажать кнопку HOLD (ПОДДЕРЖАНИЕ), затем выбрать желаемую температуру, пользуясь для этого кнопками, ▲ а также ▼.

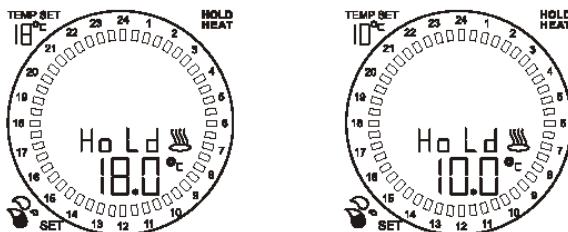

2. После выбора желаемой температуры, нажать кнопку, обозначенную надписью NEXT (СЛЕДУЮЩИЙ), благодаря чему мы сможем вписать количество дней, связанных с нашим выездом.

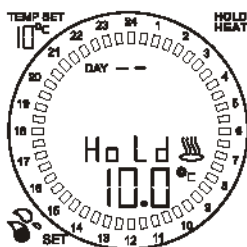

3. С помощью кнопок ▲ или ▼ вписать количество дней. Если в течение 10 секунд мы не нажмём никакой кнопки, регулятор включит РЕЖИМ ПОДДЕРЖАНИЯ ВО ВРЕМЯ КАНИКУЛ, а на дисплее появятся актуальная температура и заданная температура (TEMP SET).

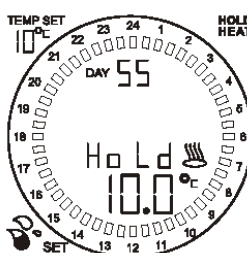

4. К режиму программируемого управления можно вернуться в любой момент, нажимая кнопку, обозначенную надписью HOLD (ПОДДЕРЖАНИЕ), или нажимая кнопку, обозначенную символом ⌚.

### ВРЕМЕННОЕ УПРАВЛЕНИЕ ВРУЧНУЮ.

Опцион ВРЕМЕННОГО УПРАВЛЕНИЯ ВРУЧНУЮ включена в перечень функции регулятора, чтобы дать вам возможность временного изменения температуры без необходимости модифицировать программу. Регулятор будет пользоваться новой установкой температуры во время активности данной программы, но с началом очередной программы, ручное управление будет аннулировано, а регулятор вернётся к температурам, определённым в программе.

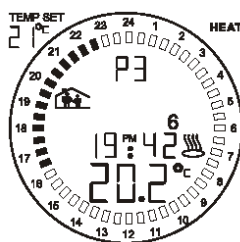

Чтобы начать работу режима ручного управления, надо определить температуру, с помощью кнопок, ▲ а также ▼.

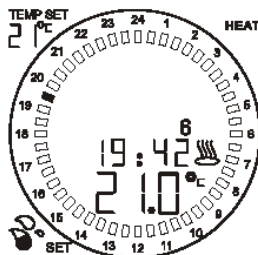

На дисплее появится показатель режима ручного управления. Секунд 10 спустя, регулятор включит режим ручного управления, а на вращающемся дисплее времени появится время работы регулятора в этом режиме.

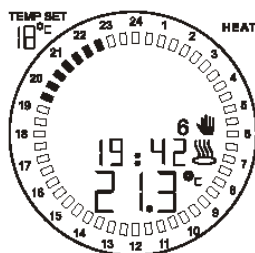

Время от времени может оказаться, что время оставшееся до начала следующего запрограммированного периода не отвечает Вашим потребностям. Так может быть в случае, когда Вы пригласили к себе знакомых, и переключаете регулятор на режим ручной, чтобы понизить температуру, которая тем временем слишком повысилась. Однако на дисплее Вы можете прочитать, что ручное управление будет действовать всего лишь один час и две минуты, а Вы знаете, что Ваши гости могут остаться больше чем час-два. В таком случае, лучшим решением будет воспользоваться РЕЖИМОМ БЫТОВОГО РУЧНОГО УПРАВЛЕНИЯ (смотри следующий пункт настоящего руководства).

Как обычно в таких ситуациях, можно вернуться к режиму программируемого управления в любой момент, нажимая на кнопку, обозначенную символом ☺.

### **БЫТОВОЕ РУЧНОЕ УПРАВЛЕНИЕ КОМФОРТАБЕЛЬНОЙ ТЕМПЕРАТУРОЙ**

Этот опцион даёт возможность изменить температуру на определённое количество часов (от одного до двадцати трёх), без необходимости вносить изменения в программу регулятора. Регулятор будет руководствоваться новыми данными относительно температуры в заданные время, затем вернётся к температуре, определённой в программе.

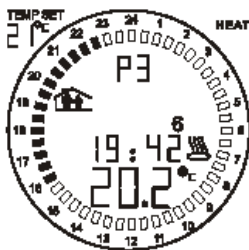

Чтобы включить опцию комфортабельной температуры, надо нажать на кнопку, обозначенную надписью COMF. (КОМФОРТ). Желаемую температуру можно выбрать с помощью кнопок, ▲ а также ▼.

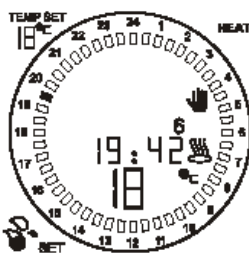

Затем нажать на кнопку NEXT (СЛЕДУЮЩИЙ), на дисплее появятся поля для введения числа часов, во время которых опция комфортабельной температуры будет работать. С помощью кнопок, ▲ а также ▼ выбрать желаемое количество времени. Секунд 10 спустя, на дисплее появится актуальное время и количество часов, во время которых действовать будет, выбранное Вами ручное управление.

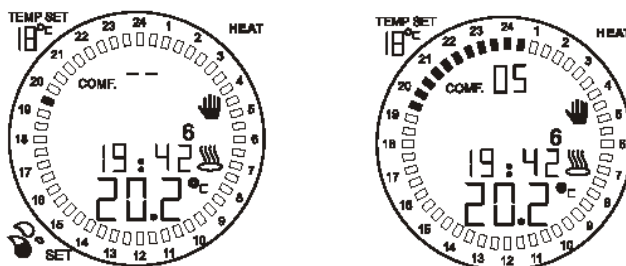

Как обычно в таких ситуациях, можно вернуться к режиму программируемого управления в любой момент, нажимая на кнопку, обозначенную символом ⌚.

### КАК ПОМЕНИТЬ БАТАРЕЙКИ

Когда батарейки в регуляторе исчерпываются, дисплей становится бледным. Сам регулятор в дальнейшем функционирует правильно.

Часы, программы и любые модификации, осуществлённые Вами, как, например, фиксация желаемой температуры, другой, чем в фабричных установках, сохраняются лишь при действующих батарейках. Когда мощность батареек понизится до слишком низкого уровня, вместо температуры помещения на дисплее появится сообщение «Lo». В случае появления вышеназванного сообщения надо срочно поменять батарейки.

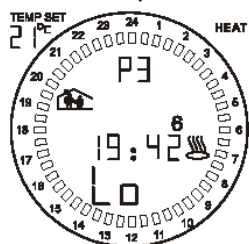

Приложенные к регулятору батарейки гарантируют правильное функционирование в течение одного отопительного сезона. После этого периода рекомендуется поменять батарейки на новые.

Чтобы получить доступ к коробке с батарейками необходимо будет снять лицевую панель регулятора, прикреплённую к стене.

Сначала надо большим пальцем нажать отпускающую кнопку, затем, придерживая отпускающую кнопку в положении нажима, отогнуть регулятор и снять его с подставки.

С момента удаления старых батареек из регулятора, у Вас секунд 45 для помещения новых батареек. Во время этой быстрой операции из памяти регулятора будут потрачены только данные относительно актуального дня.

### ПОЛОВОЕ ОТОПЛЕНИЕ И ФУНКЦИИ УПРАВЛЕНИЯ ПОЛОВОМ ОТОПЛЕНИЕМ.

Здесь у Вас выбор между двумя режимами работы:

1. Режим температуры помещения. Регулятор игнорирует информацию, полученную от полового датчика. В этом режиме включение системы отопления зависит исключительно от температуры в помещении.
2. Режим температуры пола. В этом режиме регулятор постоянно сравнивает температуру пола и температуру помещения с зафиксированными в программе данными. При достижении одной из заданных температур, регулятор автоматически отключит систему отопления. Что касается программирования режима управления половым отоплением, существуют два варианта для выбора:
  - a) В случае выбора потребителем режима FL:O, система будет управлять ВКЛЮЧЕНИЕМ и ВЫКЛЮЧЕНИЕМ ОТОПЛЕНИЯ посредством датчика воздушного, не заботясь о считывании температуры с полового датчика.
  - b) В случае выбора потребителем режима FL:A, система будет управлять ВКЛЮЧЕНИЕМ и ВЫКЛЮЧЕНИЕМ ОТОПЛЕНИЯ с помощью датчика воздушного и полового. В этом случае диапазон возможных установок для полового датчика это от +10°C до +45°C.

Существуют два условия включения отопления:

- Температура пола ниже запрограммированной температуры пола.
- Температура воздуха ниже запрограммированной температуры воздуха.

Существуют два условия выключения отопления:

- Температура пола выше запрограммированной температуры в половом датчике.
- Температура воздуха выше запрограммированной температуры в воздушном датчике.

(Наличие любого из вышеупомянутых условий спровоцирует выключение отопления).

1. Выбор режима: Чтобы на дисплее появился актуальный режим управления: режим температуры помещения или режим температуры пола надо придержать кнопку с надписью NEXT (СЛЕДУЮЩИЙ) и 5 секунд нажимать. Чтобы выбрать, следует нажать кнопку, обозначенную символом ▲ или кнопку, обозначенную символом ▼. Для возвращения к нормальному режиму действия, следует нажать на кнопку, обозначенную символом ⌚.

Режим температуры помещения FL:O

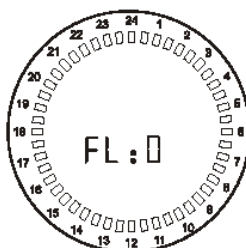

Режим температуры пола FL:A

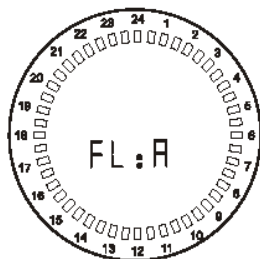

2. Выбор температуры пола: Переключить регулятор на режим температуры пола FL:A, затем нажать на кнопку, обозначенную надписью FLOOR SET (ВЫБОР ТЕМПЕРАТУРЫ ПОЛА). На дисплее появится актуальная температура пола. Затем, нажимая на кнопки, обозначенные символом ▲ или ▼, выбрать желаемую температуру. Установка, обозначенная надписью TEMP SET (ВЫБОР ТЕМПЕРАТУРЫ), находящаяся в левом верхнем углу дисплея, изменится с 26°C (фабричная установка) на определённую Вами температуру.

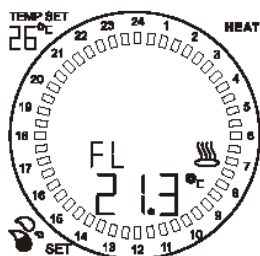

В примере, помещённом ниже, выбранная температура это 36°C.

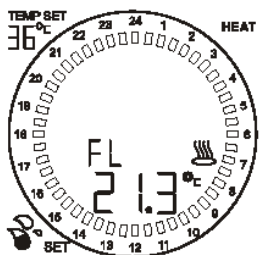

3. Отключение Режим температуры пола: Переключить регулятор в режим FL:O. Нажимая на кнопку, обозначенную надписью FLOOR SET (ВЫБОР ТЕМПЕРАТУРЫ ПОЛА) Вы увидите на дисплее актуальную температуру пола. В этом случае у Вас нет возможности вносить в программу изменений. Система будет управлять ВКЛЮЧЕНИЕМ и ВЫКЛЮЧЕНИЕМ ОТОПЛЕНИЯ исключительно с помощью воздушного датчика.

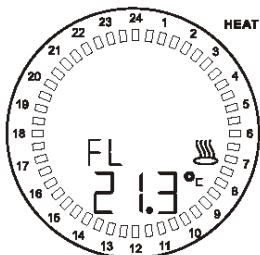

### Внимание!

Если Вы не инсталировали половой датчик, НЕ ПРОГРАММИРОВАТЬ регулятора в режиме FL:A. В таком случае после нажатия на кнопку, обозначенную надписью FLOOR

SET (ВЫБОР ТЕМПЕРАТУРЫ ПОЛА) на дисплее не появятся никакие данные относительно температуры; в системе сохранятся предполагаемые фабричные установки температуры пола.

**До подключения проводов, Вам необходимо совершить проверку схемы проложенных кабелей имеющейся инсталляционной системы или обратиться за советом к квалифицированному электрику.**

**Схема непосредственного подключения EUROSTER 3000 к электрической устройству до 230В и максимально 16А**





Схема непосредственного подключения EUROSTER 3000 к газовому котлу

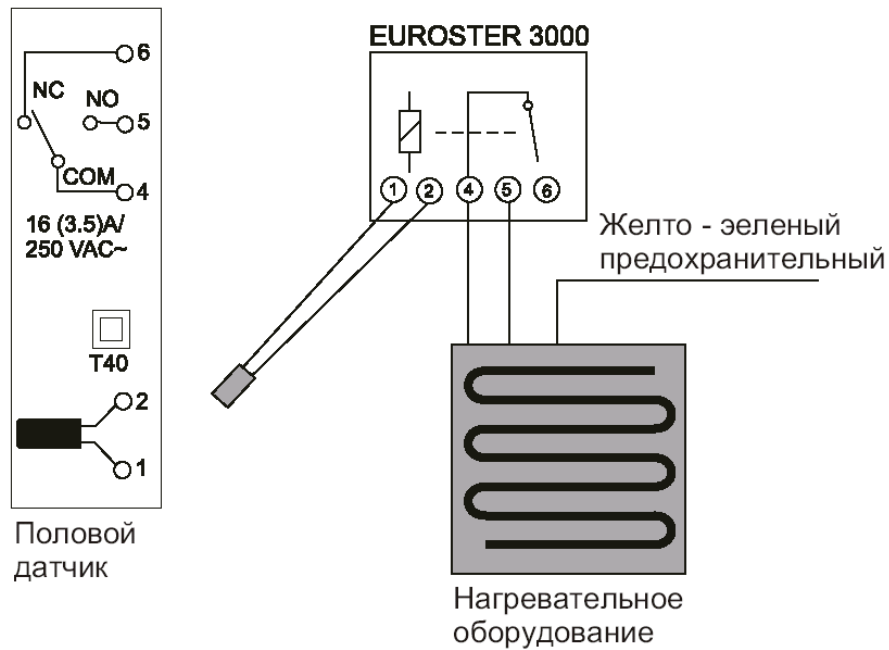
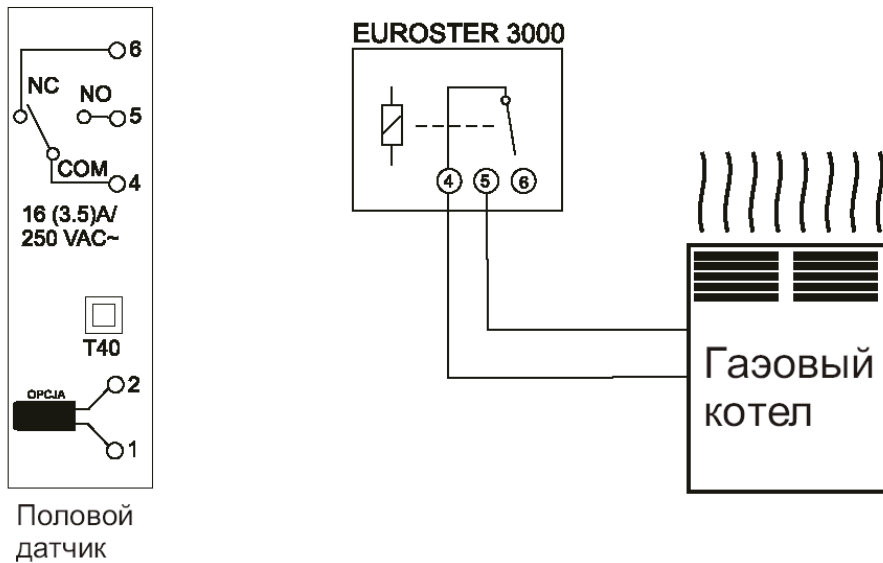

ТЕХНИЧЕСКИЕ ДАННЫЕ

<b>Габариты</b>	длина 125 миллиметров x ширина 90 миллиметров x высота 34 миллиметры.
<b>Максимальная нагрузка контактов реле</b>	230V / 16A
<b>Электрическое питание</b>	2 щелочные батарейки 1,5V размер AA
<b>Дисплей температуры</b>	шкала Цельсия
<b>Дисплей времени</b>	часы 24 часовые
<b>Гистерезис температуры</b>	0,5; 1 градус по Цельсию (фабричная 0,5°C)
<b>Регуляция температуры</b>	0,5 градус по Цельсию
<b>Диапазон высвечиваемых температур</b>	от -10 до +45 градусов по Цельсию
<b>Диапазон управления температурой</b>	от +5 до +32 градусов по Цельсию
<b>Периоды программирования (отрезки времени)</b>	понедельник-пятница: 6 периодов в день, суббота-воскресенье: 4 периода в день
<b>Оплативное оснащение</b>	провод полового датчика для управления половым отоплением
<b>Предохранение в случае отсутствия подачи питания</b>	двухминутная поддержка чтобы поменять батарейки, после чего часы автоматически реализуют команду очистки до времени 0:00 в воскресенье в полночь, а также возвращается программирование потребителя.

## РУКОВОДСТВО ПО ОБСЛУЖИВАНИЮ БЕСПРОВОДНЫХ РЕГУЛЯТОРОВ ТЕМПЕРАТУРЫ СЕРИИ EUROSTER EUROSTER В БЕСПРОВОДНОЙ ВЕРСИИ TX RX

### А) ОПИСАНИЕ

Программируемый регулятор температуры EUROSTER в беспроводной версии TX RX в отношении программирования соответствует проводному регулятору EUROSTER.

В приложении - руководство по обслуживанию соответствующей модели проводного регулятора серии EUROSTER.

Разница заключается в способе передачи сигнала: включи / выключи.

В регуляторе EUROSTER TX RX сигнал передаётся по радио, благодаря чему избегаем затруднительной укладки проводов между регулятором TX и оборудованием, управляемым приёмником EUROSTER RX.

Радиус действия оборудования в значительной степени зависит от строительных материалов, из которых построено здание.

EUROSTER TX в сочетании с приёмником EUROSTER RX обеспечивает радиус в открытой области ок. 100 метров.

В зданиях это расстояние доходит до 30-ти метров, что на практике обозначает переход сигнала через несколько этажей.

В железобетонных конструкциях сигнал очень сильно заглушен и радиус действия уменьшается.

**ВНИМАНИЕ!** Показатель использования батареи появится, когда напряжение батареи упадёт до минимального допустимого уровня. Батареи необходимо надо менять и заново запрограммировать EUROSTER TX.

### Б) Внешний вид регулятора

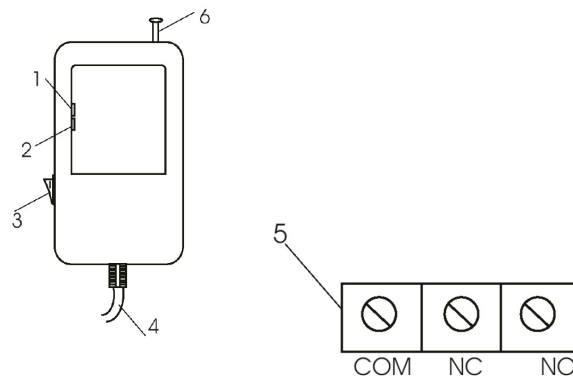

1. Сигнализация приёма сигнала от передатчика - зелёный светодиод.
2. Сигнализация включения приёмного оборудования (напр. обогревательного) - красный светодиод.
3. Включатель постоянной работы обогревательного оборудования (возможность включения в случае повреждения системы). В режиме автоматической работы переключатель должен находиться в положении: ноль.
4. Выходной провод.
5. Выходное соединение - беспотенциальное
  - Контакты COM-NO нормально разомкнутые (наиболее часто используемые)
  - Контакты COM-NC нормально замкнутые
6. Антенна - во время работы должна быть максимально выдвинута

### В) ПЕРВЫЙ ПУСК БЕСПРОВОДНОГО РЕГУЛЯТОРА EUROSTER TX RX



**ВНИМАНИЕ!** В контроллере и на выходном проводе имеется опасное для жизни напряжение, поэтому во время монтажа обязательно надо отключить приток электроэнергии. Монтаж устройства рекомендуется поручить квалифицированному специалисту. Нельзя устанавливать контроллер, в котором обнаружены механические повреждения.

1. Поместить новые щелочные батарейки.
2. Максимально выдвинуть телескопическую антенну в приёмнике RX.
3. Светящийся зелёный диод обозначает, что приёмник находится в радиусе действия передатчика. Для проверки радиуса, после подключения оборудования TX RX, в течение первой минуты зелёный диод загорается каждые 3 сек. Затем процесс повторяется ежеминутно и продолжается ок. 1 сек. Отсутствие сигнализации обозначает недостаточный радиус.
4. Светящийся красный диод обозначает включение обогревательного (или охлаждающего) оборудования.

### Г) ПРЕДОХРАНЕНИЕ

1. Если вследствие помех в передаче сигнала, вызванных например электромагнитным импульсом или падением напряжения батареи в EUROSTER TX, приёмный модуль EUROSTER RX не примет подтверждения включения или выключения в течение 7-и очередных циклов, обогревательное оборудование выключается. Это предотвращает перегрев обогревательного оборудования. После устранения причины помех наступает автоматический возврат системы к работе (за исключением обмена батареи). Только в случае обмена батареи нужно заново запрограммировать EUROSTER TX.
2. Передаваемый к приёмнику EUROSTER RX сигнал имеет характер цифровой кодированной передачи. Это обозначает, что в маленькой области может работать много регуляторов EUROSTER TX, не вызывая взаимных помех. Регуляторы EUROSTER TX всегда находятся в составе с приёмником с таким же номером кода и нет возможности обмена отдельного, единичного модуля. Код находится на приёмнике RX ( наклейка со стороны вилки ) и на регуляторе TX (т.е. на передатчике) с левой стороны кармана батареи. В случае каких-нибудь сомнений по этому вопросу просим обращаться к дистрибьютору или производителю.

### Д) ДЕЙСТВИЕ РЕГУЛЯТОРА

Учитывая одностороннюю передачу сигнала и безопасность потребителя обогревательного оборудования, EUROSTER TX ежеминутно передаёт краткий кодированный сигнал, подтверждающий состояние, в каком находится реле приёмника EUROSTER RX. Это сигнализируется загоранием зелёного диода. Поэтому показатель включения регулятора может оказаться активным раньше, чем будет включено управляемое оборудование. Однако разница времени не должна оказаться больше одной минуты. То же самое может происходить при выключении обогревательного оборудования.

Принимая во внимание теплоёмкость зданий, это не имеет никакого значения для экономии управления и не оказывает никакого влияния на стоимость обогрева.

**ВНИМАНИЕ:** К регулятору можно подключить электрическое, газовое, масляное оборудование с большей мощностью, чем указано в нагрузочной способности контактов - исключительно посредством промежуточного переключателя с мощностью и действием свойственными исполнительному оборудованию. По этому вопросу обратитесь за советом к дистрибьютору или производителю.

**ВНИМАНИЕ:** Нужно избегать значительных индуктивных и ёмкостных нагрузок, так как они вызывают обжиг контактов реле.

**ВНИМАНИЕ:** Зелёный контрольный диод на приёмнике сигнализирует приём сигнала от передатчика. Он загорается ежеминутно на время ок. 1 сек.

#### Отсутствие сигнализации обозначает:

1. Слишком большое расстояние между передатчиком и приёмником (надо уменьшить расстояние).
2. Разряженные батарейки (надо обменять их новыми, щелочными). В случае частичного разряда батареек может уменьшиться радиус сигнала - рекомендуется обмен батареек.

Красный диод сигнализирует включение нагрева котла (или работу другого оборудования).

**1. СХЕМА ПОДКЛЮЧЕНИЯ РЕГУЛЯТОРА TX К ОБОГРЕВАТЕЛЬНОМУ ( ИЛИ ОХЛАЖДАЮЩЕМУ ) ОБОРУДОВАНИЮ**

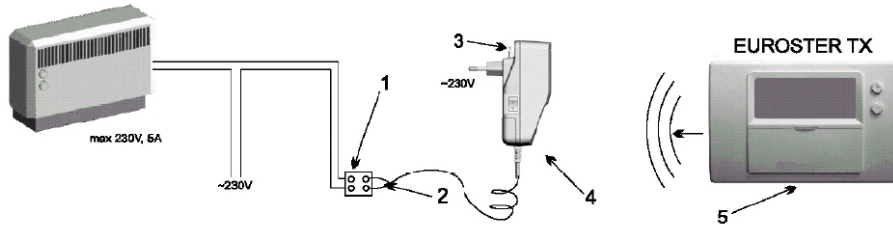

**Обозначения:**

1. Электрический соединительный кубик
2. Двухжильный провод, выход реле EUROSTER RX с нагрузкой 5А, 230В (нормально-открытый)
3. Антенна
4. EUROSTER RX (приёмник)
5. EUROSTER TX расположенный в любом помещении.

**2. СХЕМА ПОДКЛЮЧЕНИЯ РЕГУЛЯТОРА EUROSTER TX К ГАЗОВОМУ КОТЛУ**

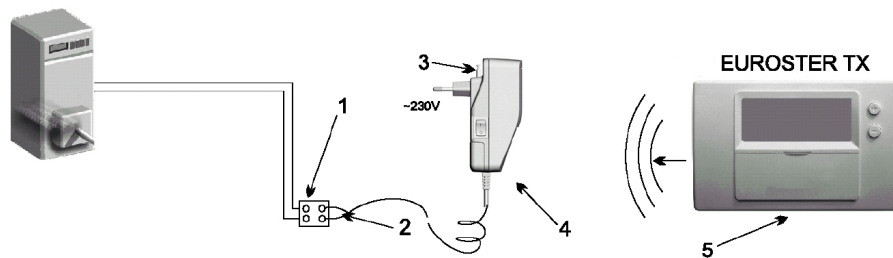

**Обозначения:**

1. Электрический соединительный кубик
2. Двухжильный провод, выход реле EUROSTER RX с нагрузкой 5А, 230В (нормально-открытый)
3. Антенна
4. EUROSTER RX (приёмник)
5. EUROSTER TX расположенный в любом помещении.

**3. СХЕМА ПОДКЛЮЧЕНИЯ РЕГУЛЯТОРА EUROSTER TX К НАСОСУ ЦЕНТРАЛЬНОГО ОТОПЛЕНИЯ**

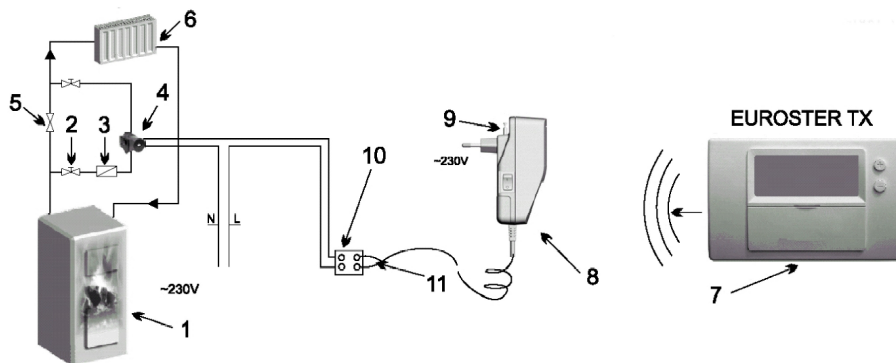

**Обозначения:**

1. Котёл центрального отопления
2. Запорный клапан
3. Сетчатый фильтр
4. Насос центрального отопления

5. Возвратный клапан
6. Приёмник тепла- обогреватель
7. EUROSTER TX ( передатчик)
8. EUROSTER RX (приёмник)
9. Антенна
10. Электрический соединительный кубик
11. Двухжильный провод, выход реле EUROSTER RX с нагрузкой 5А / 230В переменного тока (нормально- открытый).

#### **Е) ТИПИЧНЫЕ НЕИСПРАВНОСТИ, НЕПОЛАДКИ И СПОСОБЫ ИХ УСТРАНЕНИЯ :**

##### **1. Регулятор не включает обогревательного оборудования:**

- поменять батареи - необходимо новыми, щелочными
- ресетировать регулятор и заново установить программы
- изменить место крепления регулятора
- проверить диоды (красный и зелёный) на приёмнике - показывают ли они правильные функции
- проверить приёмник - правильно ли он подключен к оборудованию, которым управляет
- отключить приёмник от оборудования, которым управляет и проверить, действует ли он правильно без состава: регулятор- приёмник
- проверить соответствие нумераций на регуляторе и приёмнике- совпадают ли они
- максимально выдвинуть телескопическую антенну.

##### **2. Ритмичное мигание дисплея LCD в регуляторе:**

- поменять батарейки новыми, щелочными
- ресетировать регулятор и заново установить программы.

##### **3. Мигание показателя батареи на дисплее LCD:**

- поменять батарейки- новыми, щелочными
- проверить чистоту контактов батареек.

##### **4. Отсутствие ветряка на дисплее LCD- это обозначает, что оборудование выключено:**

- проверить установления микропереключателей на регуляторе
- проверить установление параметров работы регулятора - день, время, температура.

#### **ТЕХНИЧЕСКИЕ ПАРАМЕТРЫ ПРИЁМНИКА RX:**

Питательное напряжение-	230В переменного тока , 50/50 Гц
Максимальная нагрузка-	5А при переменном токе
Класс защиты-	II
Частота работы-	433,92 МГц

**ВНИМАНИЕ!** В случае рекламации покупатель обязан доставить в пункт продажи передатчик и приёмник вместе с гарантийным талоном.

#### **ИНФОРМАЦИЯ О УТИЛИЗАЦИИ ЭЛЕКТРОННЫХ ОТХОДОВ**



Мы приложили все усилия, чтобы настоящий контроллер работал безотказно самое длительное время. Однако, устройство подвергается естественному износу. Если оно уже не будет соответствовать Вашим требованиям, просим сдать его в пункт приема электронных отходов, а картонную упаковку – в пункт приема макулатуры. Бесплатный прием сработанных устройств производится местными дистрибьюторами электронного оборудования. Неправильная утилизация электронных отходов вызывает загрязнение окружающей среды.

## ГАРАНТИЙНЫЙ ТАЛОН РЕГУЛЯТОР EUROSTER 3000/3000TX

### Условия гарантии:

1. Гарантийный срок составляет 24 месяца с даты продажи.
2. Рекламируемый контроллер вместе с гарантийным талоном следует доставить в пункт продажи.
3. Срок рассмотрения гарантии составляет 14 рабочих дней с даты получения устройства производителем.
4. Все работы по ремонту продукта производятся исключительно производителем или другим субъектом, действующим по четкому полномочию производителя.
5. Гарантия теряет силу в случае механического повреждения, неправильной эксплуатации или ремонта совершенного неуполномоченными лицами.
6. Гарантия на проданный потребительский товар не исключает, не ограничивает, ни не приостанавливает правомочий покупателя, вытекающих из несоответствия товара договору.

.....  
дата продажи

.....  
серийный номер /  
дата изготовления

.....  
фирменный штамп и подпись

**Субъектом предоставляющим гарантию является**

***P.H.P.U. AS Agnieszka Szymańska-Kaczyńska, Chumiętki 4, 63-840 Krobia, Poland***